

Gradateur LumaCan^{MC} à coupure de phase

N° de cat. DRDDP

LEVITON[®]

AVERTISSEMENTS

• **POUR ÉVITER LES RISQUES D'INCENDIE, DE DÉCHARGE OU D'ÉLECTROCUTION, COUPER LE COURANT AU FUSIBLE OU AU DISJONCTEUR ET S'ASSURER QUE LE CIRCUIT EST BIEN COUPÉ AVANT DE PROCÉDER AU CÂBLAGE.**

- Ce produit doit être installé et utilisé conformément aux codes de l'électricité en vigueur.
- À défaut de bien comprendre les présentes directives, en tout ou en partie, on doit faire appel à un électricien.
- Pour éviter les surcharges électriques, la charge totale (les lampes) ne doit pas dépasser les valeurs nominales de sortie du produit visé aux présentes.
- Le produit visé aux présentes peut avoir plusieurs sources de courant.
- Ne pas installer le produit visé aux présentes près de radiateurs électriques ou au gaz.

MISES EN GARDE

- Le produit visé aux présentes ne doit être utilisé qu'avec du fil de cuivre ou plaqué cuivre.
- Le produit visé aux présentes est pour l'intérieur seulement.
- On doit vérifier la configuration des broches de tous les câbles réseau avant d'effectuer les interconnexions entre les dispositifs et systèmes.
- À défaut de bien comprendre les présentes directives, en tout ou en partie, on doit faire appel à un électricien.
- Conserver les présentes directives.

DI-002-DRDDP-50B

DIRECTIVES

FRANÇAIS

Description du produit

Ce gradateur à coupure en début ou en fin de phase peut se connecter à un réseau et s'intégrer pleinement dans un système GreenMAX^{MC} de commande de pièce répartie (CPR).

Préparation

- Le gradateur doit être installé dans un boîtier DIN convenable.
- Tous les raccords au système électrique devraient être effectués conformément aux règlements locaux en la matière.
- Le câblage de ligne (à tension régulière) doit être adéquatement isolé de celui à basse tension.
- Pour en savoir plus sur le câblage d'un réseau GreenMAX de CPR, on peut se reporter au guide d'installation ou aux vidéos de formation à www.leviton.com.
- Confirmer que la quantité et les types de charges (elles ne sont pas toutes compatibles) conviennent au produit décrit aux présentes.
- Confirmer les exigences relatives aux canaux et aux charges afin de pouvoir planifier l'installation; pour combiner plusieurs canaux afin d'augmenter la capacité de charge, on peut utiliser la fonction AMPLify (se reporter à la section ci-dessus).

FICHE TECHNIQUE	
No de catalogue	DRDDP-A40 (4 canaux)
Tension/fréquence d'entrée	120-277 V c.a., 50/60Hz
Courant d'entrée maximal	10 A
Charges nominales	
DEL, LFC, ballasts électroniques, à incandescence, au tungstène à 120 V	2,5 A (300 W) par canal (se reporter au tableau de groupage de canaux pour en savoir plus)
DEL, LFC, ballasts électroniques, à incandescence, au tungstène à 277 V	2,5 A (693 W) par canal (se reporter au tableau de groupage de canaux pour en savoir plus)
Cote d'étanchéité du boîtier	IP20
Degré de pollution	2
Type de sectionneur UL	Type 1
Catégorie de tension UL	4 000 V
Couple de serrage des bornes à tension régulière et basse	0,5 N.m (4,4 po-lb)
Connexions réseau	Deux câbles de catégorie 6A ou mieux dotés de connecteurs RJ-45. Sélecteur de terminaison de réseau intégré.
Topologie de réseau	<ul style="list-style-type: none"> • En cascade (1 600 pi [488 m] max. entre répéteurs) • Parcours autonomes ou prolongement du réseau jusqu'à 10 000 pi (3048 m) avec des répéteurs LumaCAN (modèle NPRPT de Leviton) • Maximum de 110 nœuds entre répéteurs • Maximum de 250 nœuds sur le réseau LumaCAN
Entrée d'alimentation LumaCAN	+12 à 24 V c.c., 200 à 100 mA
Température de fonctionnement (dans une armoire à rails DIN)	0 °C - 60 °C (32-140 °F)
Température de rangement	-40 à 85 °C (-40 à 185 °F)
Utilisation	Commande de fonctionnement
Conception	Commande autonome à fixer sur un panneau

Schémas de câblage

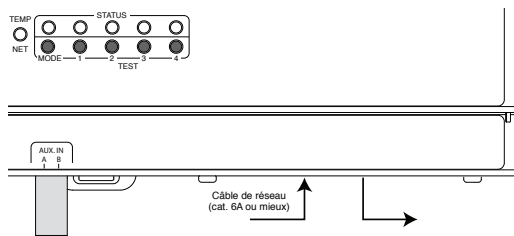

Deux canaux (1 x 2,5 A; 1 x 7,5 A)

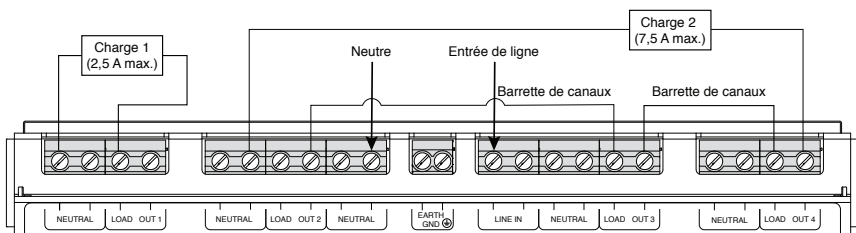

Trois canaux (2 x 2,5 A; 1 x 5 A)

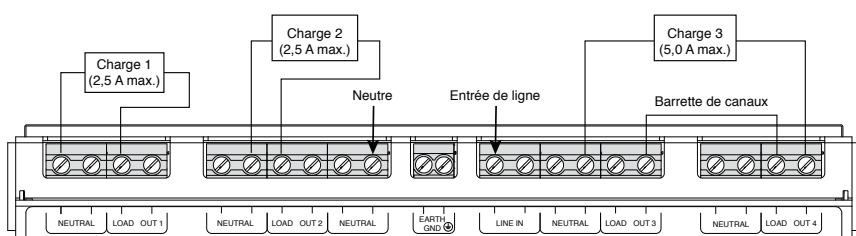

Un canal (10 A)

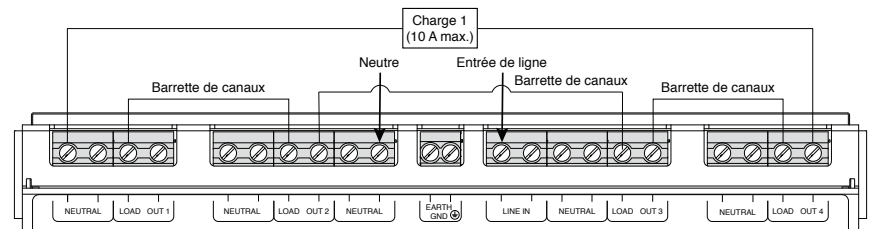

Deux canaux (5 A)

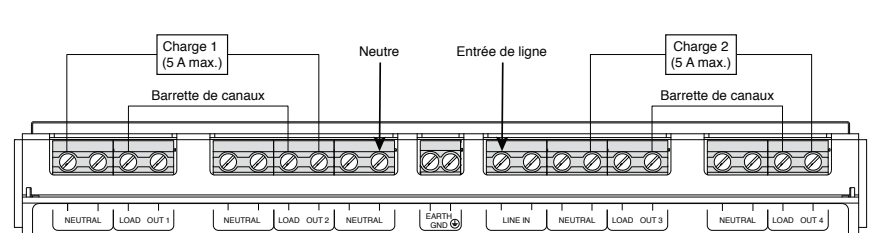

Quatre canaux (2,5 A)

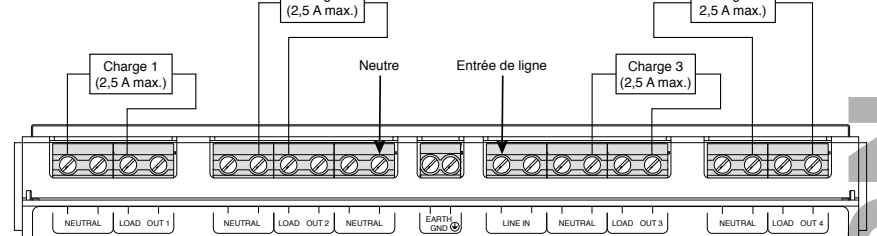

Installation

AVERTISSEMENT : POUR ÉVITER LES RISQUES D'INCENDIE, DE DÉCHARGE OU D'ÉLECTROCUTION, COUPER LE COURANT au fusible ou au disjoncteur et s'assurer que le circuit est bien coupé avant de procéder à l'installation.

1. Fixation du gradateur sur un rail DIN.

- Appuyer le rebord de la partie supérieure du gradateur sur le fond de l'armoire et abaisser ce premier jusqu'à ce qu'il s'insère dans le rail
- Faire basculer la partie inférieure du gradateur pour qu'elle s'insère à son tour.
- Soulever l'agrafe de fixation pour verrouiller le gradateur en place.

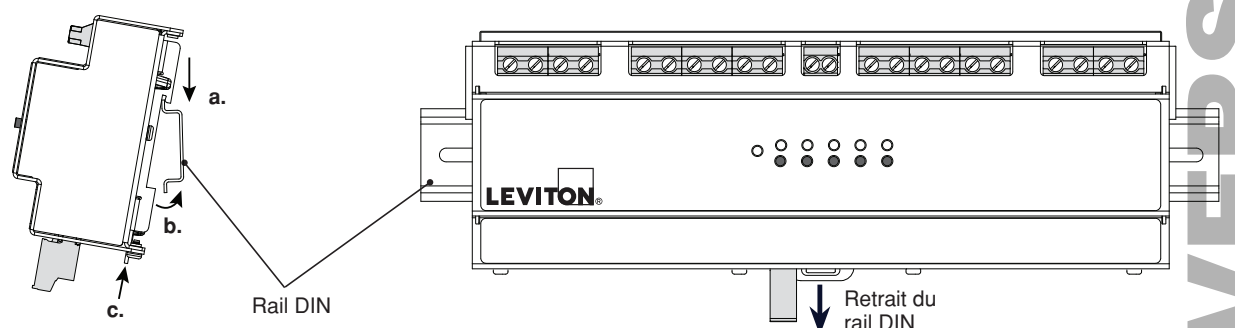

2. Retirer/ajouter des barrettes de liaison de canaux selon la configuration voulue.

3. Raccorder l'alimentation à la borne d'entrée de ligne

4. Raccorder les charges aux bornes de sortie.

5. Raccorder les fils de réseau.

6. Mettre le gradateur sous tension et confirmer son fonctionnement au moyen des interrupteurs de vérification. On peut maintenant procéder à la configuration du réseau.

Remarque : le dernier nœud du réseau doit servir de terminaison.

WEB VERSION

Interface

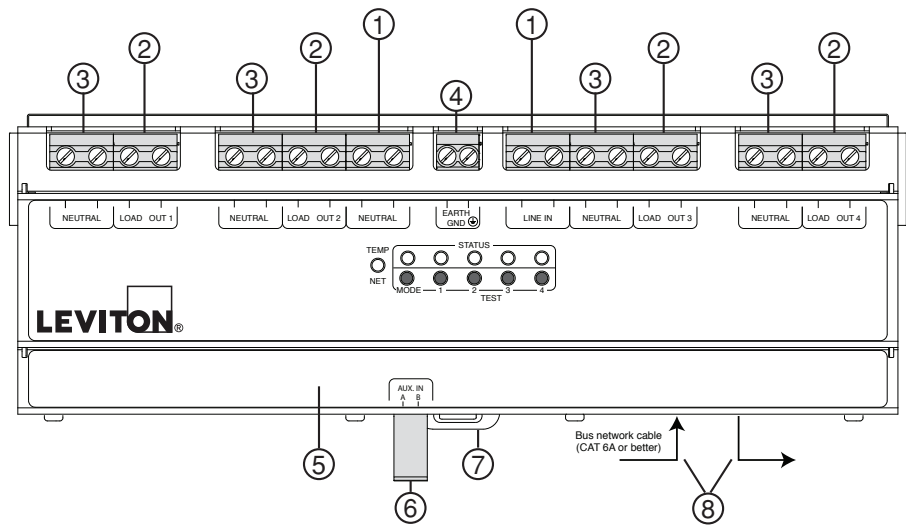

1. Entrée de ligne et neutre : partagés par tous les canaux.
2. Sorties de charge 1, 2, 3 et 4 : sorties à connecter aux charges de chacun des canaux.
3. Neutres : neutres individuels pour chacun des canaux.
4. Mise à la terre : partagée par tous les canaux.
5. Sélecteurs de canal de départ et d'adresse LumaCAN.
6. Entrées auxiliaires A et B : entrées actives au niveau haut (+24 V) ou à contact sec pour un usage ultérieur.
7. Agrafe de fixation au rail DIN.
8. Connecteurs LumaCan RJ45 : entrée et passage continu du réseau.

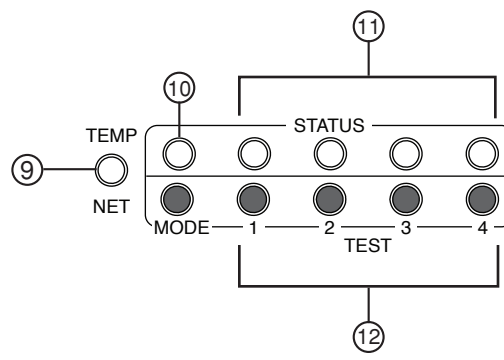

9. Témoin de température et de communications :
 - a. température (TEMP);
 - vert = normal;
 - ambre = chaud;
 - rouge clignotant = très chaud;
 - rouge constant = arrêt de fonctionnement;
 - b. communications;
 - clignote lors de la transmission/réception de données réseau.
 - clignote en vert dès la transmission/réception de données LumaCAN;
 - clignote en cyan une fois toutes les deux secondes pour indiquer qu'aucune adresse LumaCAN n'a encore été attribuée.
10. Témoin et bouton de mode : sélection et affichage des modes de fonctionnement (voir ci-dessous).
11. Témoins d'état individuels des canaux 1, 2, 3 et 4 :
 - a. l'intensité des témoins varie en fonction du niveau du canal;
 - b. passent de 25 à 50, 100 et 0 %
12. Boutons des canaux 1, 2, 3 et 4 : sélecteurs d'état de chacun des canaux.

Configuration

S'ils sont reliés à un contrôleur de pièce GreenMAX, les dispositifs peuvent être programmés via l'application GreenMAX DRC System. En l'absence de contrôleurs, on peut effectuer quelques paramétrages depuis le panneau avant des dispositifs.

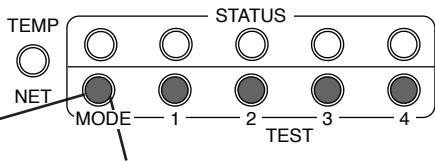

1. Pour entrer en mode de programmation : enfoncer le bouton pendant environ cinq secondes jusqu'à ce que le témoin tourne au rouge.
2. Appuyer brièvement sur le bouton pour passer du mode de commande de phase à celui d'amplification (AMPLify)
 - Témoin rouge = commande de phase
 - Témoin bleu = AMPLify

Pour réinitialiser le dispositif : enfoncer le bouton pendant environ 20 secondes jusqu'à ce que le témoin se mette à clignoter rapidement. Les valeurs par défaut du dispositif auront alors été rétablies.

REMARQUE : par défaut, le dispositif fonctionne à un canal.

Sélection de la méthode de commande de phase

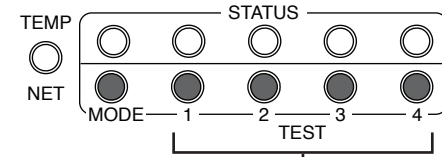

Pour passer d'une commande à découpage en début de phase (Forward Phase) à une commande à découpage en fin de phase (Reverse Phase), appuyer brièvement sur le bouton du canal visé.

Témoin allumé = commande à découpage en début de phase

Témoin éteint = commande à découpage en fin de phase

Sélection de mode de la fonction AMPLify

Le panneau avant du gradateur ne permet de faire qu'un nombre limité de configurations. D'autres paramètres peuvent être réglés au moyen des outils de programmation du système GreenMAX.

Les témoins d'état des canaux s'allument quand leur canal a été groupé. Appuyer brièvement sur les boutons des canaux pour modifier leurs associations.

Se reporter au tableau ci-dessous pour voir quelle combinaison de témoins correspond à chaque nombre de canaux.

Fonction AMPLify

Deux canaux ou plus peuvent être connectés en parallèle pour AMPLifier la capacité de charge. Pour utiliser cette fonction :

- une barrette doit être installée entre les canaux à combiner;
- le logiciel doit être configuré en conséquence (voir le www.leviton.com).

Le tableau de droite indique les configurations et modes de fonctionnement possibles.

Mode	N ^{bre} de canaux	Capacité du canal 1	Capacité du canal 2	Capacité du canal 3	Capacité du canal 4	Témoins			
						1	2	3	4
1*	1	10 A	Lié au canal 1	Lié au canal 2	Lié au canal 3	+	+	+	+
2A	2	2,5 A	7,5 A	Lié au canal 2	Lié au canal 3	-	+	+	+
3	3	2,5 A	2,5 A	5 A	Lié au canal 3	-	-	+	+
4	4	2,5 A	2,5 A	2,5 A	2,5 A	-	-	-	-

Le mode suivant ne peut être configuré que via l'application GreenMAX DRC :

2B	2	5 A	Lié au canal 1	5 A	Lié au canal 3				
----	---	-----	----------------	-----	----------------	--	--	--	--

* Mode par défaut (un canal et des barrettes reliant les quatre canaux). Dans ce mode, le gradateur fonctionne individuellement avec une capacité de 10 A. Pour d'autres configurations, les barrettes doivent être retirées, conformément aux indications du tableau ci-dessus.

+ ALLUMÉ
- ÉTEINT

Terminaison d'un réseau LumaCAN

Le dernier nœud d'un réseau LumaCAN doit être doté d'une barrette/fiche de terminaison. Le produit décrit aux présentes est livré avec une fiche LCTRM dans un de ses connecteurs RJ-45.

- a. Si ce dispositif est en fin de ligne, la fiche doit rester en place (le câble du réseau se connecte dans l'autre prise RJ-45).
- b. Si ce dispositif est en milieu de ligne, il faut retirer la fiche, en la gardant pour un usage ultérieur.
- c. Si la fiche avait été retirée, et que le dispositif est en fin de ligne, il faut la remettre en place.

Adressage au sein d'un réseau LumaCAN

• Tous les dispositifs des réseaux LumaCAN doivent avoir une adresse unique, et les détecteurs n'échappent pas à cette règle. Le produit décrit aux présentes prend en charge les fonctions d'adressage et de configuration automatiques, qui constituent la meilleure façon de procéder.

• Un contrôleur de pièce GreenMAX DRC (version 1,7 ou plus récente du logiciel) attribue une adresse unique à tous les dispositifs du réseau.

• Pour que l'adressage automatique fonctionne, tous les sélecteurs doivent être à « OFF ».

• Le témoin NET clignotera en cyan une fois toutes les deux secondes pour indiquer qu'aucune adresse LumaCAN n'a encore été attribuée.

• Mettre les sélecteurs 1 à 8 à l'adresse LumaCAN voulue.

• Si le système ne permet pas l'adressage automatique, on peut attribuer les adresses de nœuds LumaCAN manuellement

• Chaque dispositif LumaCAN doit avoir une adresse particulière. Cette adresse peut se situer entre 1 et 250 (si les identifiants des nœuds sont définis dans le document d'exécution, ce sont ceux qu'il faut choisir).

• Si les adresses n'ont pas été précisées, il faut en choisir une exclusive à chaque composant du système. Il pourrait s'avérer utile de consigner l'emplacement de chacune pour faciliter le travail de ceux qui mettront ce dernier en service sur le terrain.

• Pour régler l'identificateur de nœud (l'adresse), il suffit de placer les sélecteurs de la manière indiquée ci-contre.

Valeur de l'adresse (ID) = Somme des valeurs des sélecteurs
ID 86 = 2+4+16+64

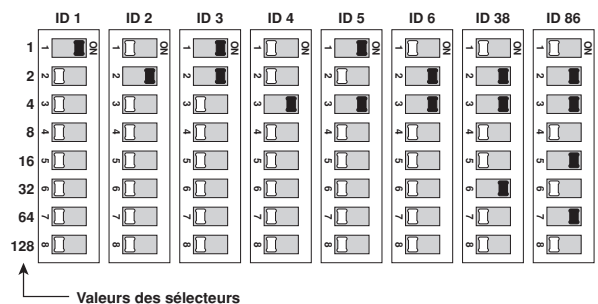

DÉCLARATION DE CONFORMITÉ AUX NORMES DE LA FCC:

Cet équipement a fait l'objet de tests et a été jugé conforme aux normes en matière de dispositifs numériques de classe A, en vertu de la partie 15 des règlements de la FCC. Ces normes ont été élaborées dans le but d'assurer une protection raisonnable contre le brouillage préjudiciable quand l'équipement est utilisé en milieu commercial. Cet équipement génère, utilise et peut irradier de l'énergie haute fréquence; s'il n'est pas installé et utilisé conformément aux directives, il peut engendrer des perturbations susceptibles de brouiller les radiocommunications. L'utilisation de cet équipement dans des milieux résidentiels risque de causer des parasites nuisibles, dans lequel cas l'utilisateur devra rectifier la situation à ses frais. Toute modification apportée sans l'autorisation expresse de Leviton pourrait avoir pour effet d'annuler les droits d'utilisation du produit.

AVIS RELATIF AUX MARQUES : l'utilisation ici de marques de commerce ou de service, d'appellations commerciales ou encore de noms de produits d'entreprises tierces n'est qu'à titre informatif; leur intégration aux présentes ne saurait être interprétée comme un témoignage d'affiliation, de parrainage ou d'appui envers leurs propriétaires respectifs.

Les brevets associés au produit décrit aux présentes, le cas échéant, se trouvent à l'adresse leviton.com/patents

Déclaration de conformité du fabricant aux exigences de la FCC:

Modèle : DRDDP – Gradateur LumaCan à coupure de phase
Fabricant : Leviton Manufacturing Inc., 201 N Service Rd, Melville, NY 11747
Téléphone : 1 800 323-8920

Ce dispositif est conforme aux exigences de la partie 15 des règlements de la FCC. Son fonctionnement est soumis aux deux conditions suivantes :

1. qu'il ne cause aucun brouillage préjudiciable;
2. qu'il ne soit pas affecté par les interférences d'autres dispositifs susceptibles notamment d'en perturber le fonctionnement.

GARANTIE LIMITÉE DE 5 ANS ET EXCLUSIONS

Levinton garantit au premier acheteur, et uniquement au crédit du dit acheteur, que ce produit ne présente ni défauts de fabrication ni défauts de matériaux au moment de sa vente par Leviton, et n'en présentera pas tant qu'il est utilisé de façon normale et adéquate, pendant une période de 5 ans suivant la date d'achat. La seule obligation de Leviton sera de corriger les défauts en réparant ou en remplaçant le produit défectueux si ce dernier est retourné port payé, accompagné d'une preuve de la date d'achat, avant la fin de la dite période de 5 ans, à la Manufacture Leviton du Canada S.R.L., au soin du service de l'Assurance Qualité, 165 boul. Hymus, Pointe-Claire, (Québec), Canada H9R 1E9. Par cette garantie, Leviton exclut et décline toute responsabilité envers les frais de main d'oeuvre encourus pour retirer et réinstaller le produit. Cette garantie sera nulle et non avenue si le produit est installé incorrectement ou dans un environnement inadéquat, s'il a été surchargé, incorrectement utilisé, ouvert, employé de façon abusive ou modifié de quelque manière que ce soit, ou s'il n'a été utilisé ni dans des conditions normales ni conformément aux directives ou étiquettes qui l'accompagnent. Aucune autre garantie, explicite ou implicite, y compris celle de qualité marchande et de conformité au besoin, n'est donnée, mais si une garantie implicite est requise en vertu de lois applicables, la dite garantie implicite, y compris la garantie de qualité marchande et de conformité au besoin, est limitée à une durée de 5 ans. Leviton décline toute responsabilité envers les dommages indirects, particuliers ou consécutifs, incluant, sans restriction, la perte d'usage d'équipement, la perte de ventes ou les manques à gagner, et tout dommage-intérêt découlant du délai ou du défaut de l'exécution des obligations de cette garantie. Les recours stipulés dans les présentes, qu'ils soient d'ordre contractuel, délictuel ou autre, sont offerts en vertu de cette garantie.

Ligne d'Assistance Technique : 1-800-405-5320 (Canada seulement) www.leviton.com