

INSTALLATION

English

WARNINGS AND CAUTIONS:

- To be installed and/or used in accordance with appropriate electrical codes and regulations.
- If you are not sure about any part of these instructions, consult an electrician.
- Test all LumaCan cables for proper pin-out configuration prior to interconnecting devices and systems.

GENERAL INFORMATION

- The GreenMAX Digital Switch is a low voltage device (+24vdc) that can be installed in a conventional single gang wallbox as well as multi-gang applications. They are available in 1 button, 2 button, 4 button, 8 button and key switch models.
- The function of the buttons on a device are programmable and can be configured to be single button ON/OFF.
- The buttons are momentary and return to the raised position after each press. There is no detent or maintain function available.
- On the key switch model:** A quarter turn of the inserted key initializes a button press signal. The key will return to the center neutral position upon release.
- A green LED is provided on each button on the Digital Switch to indicate the associated relay state. The LED will illuminate to communicate that the relays are in the closed state. **NOTE:** There is no LED on the key switch model.
- An LED on the back of the GreenMAX Digital Switch reports the status of the LumaCan addressing and network communication. The flashing pattern of the LED changes based on the network status.
- The GreenMAX Digital Switch is compatible with standard and midway size Decora® screw and screwless snap on wallplates.
- The key switch model comes complete with tamper proof screws, two keys, and a stainless steel wall plate.
- LumaCan power is provided by the power supplies of the Command Module or the Remote Input Cabinet.

NETWORK CONNECTIONS

- The GreenMAX Digital Switch requires a connection to a LumaCan network. The Digital Switch is powered by the network and must be configured with a valid address.
- A GreenMAX Digital Switch at the end of a LumaCan network must have the termination switch turned ON.
- A Digital Switch at the end of a LumaCan network will have only one cable connected to it. This cable can be connected to either of the two (2) ports on the back of the device.
- A GreenMAX Digital Switch anywhere in the middle of a LumaCan network must have the termination switch turned OFF. **NOTE:** Each of the GreenMAX digital switches has a termination jumper switch mounted on the back of the device.
- A Digital Switch anywhere in the middle of a LumaCan network will have two (2) cables connected to it. These cables can be connected into either of the two (2) ports on the back of the device and both must be plugged in. Connectors can utilize either standard T568A or T568B configurations, however, it must be consistent throughout the network.
- LumaCan utilizes CAT6 (or better) cable and standard RJ45 connectors. Test all cables for proper pin-out prior to interconnecting all devices and systems.
- The green LumaCan connector on the top of the Digital Switch is reserved for plugging in the Handheld Display Unit. Do not use this port for any other purpose.
- The maximum length of a LumaCan network segment is 1600' from end of run termination to end of run termination.

To Install

- Prepare the LumaCan connectors on the ends of the network cables. Connectors can utilize either standard T568A or T568B configurations, however, it must be consistent throughout the network.
- Once the cables have been tested they may be plugged into the switch. Gently stuff the cables back into the junction box in the wall.
- Securely mount the switch to the wall box using the provided screws.
- Mount Decora® style screwless wallplate (included) by snapping into place.
- Use the tool provided with the key switch model to install the stainless steel wall plate. **Installation is complete.**

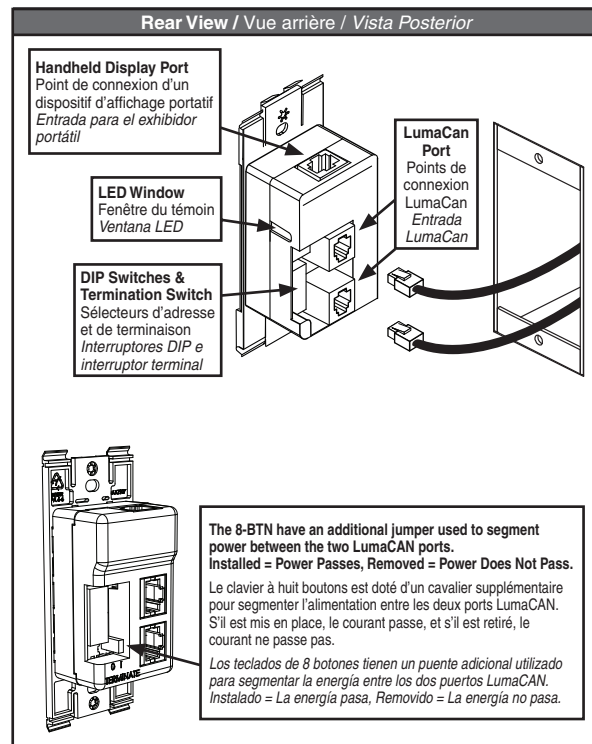

Commutateurs numériques GreenMAX

N^{os} de cat. RDGSW-1Dx, -2Dx, -4Dx, -1KS, -1Cx, -2Cx, -4Cx, -8Cx – Pour systèmes de relais GreenMAX

DIRECTIVES

Français

AVERTISSEMENTS ET MISES EN GARDE :

- Installer ou utiliser conformément aux codes de l'électricité en vigueur.
- À défaut de bien comprendre les présentes directives, en tout ou en partie, on doit faire appel à un électricien.
- On doit vérifier la configuration des broches de tous les câbles LumaCan avant d'effectuer les interconnexions entre les dispositifs et systèmes.

RENSEIGNEMENTS GÉNÉRAUX

- Les commutateurs numériques GreenMAX sont des dispositifs à basse tension (+24 V c.c.) qui peuvent être installés dans des boîtes murales conventionnelles pour un dispositif ou encore groupés avec d'autres. Ils sont offerts en versions à clé ou à un, deux, quatre ou huit boutons.
- Les boutons des commutateurs peuvent être programmés de manière à effectuer la commutation. Ils sont à contacts momentanés, et se soulèvent donc quand on les relâche. Il n'existe aucune fonction de détente ou de maintien possible. **Modèles à clé :** un quart de tour de la clé provoque l'envoi d'un signal de pression de bouton. Cette clé revient à la position centrale (neutre) dès qu'on la relâche.
- Un témoin vert est associé à chacun des boutons des commutateurs pour indiquer l'état des relais correspondants. Ce témoin s'allume quand ces derniers sont en position fermée. **REMARQUE :** le modèle à clé n'a pas de témoin.
- Un témoin à l'arrière des commutateurs indique l'état des communications entre le réseau et les adresses LumaCan. Le mode de clignotement change en fonction de cet état.
- Les commutateurs numériques GreenMAX acceptent les plaques Decora^{MD} de format régulier ou de grand format, avec ou sans vis (enclipsables). Les modèles à clé sont quant à eux expédiés avec des vis inviolables, deux clés et une plaque en acier inoxydable.
- Les réseaux LumaCan sont alimentés par les blocs d'un module de commande ou d'une armoire d'entrées à distance. On doit les organiser de manière à ce que les diverses sources ne soient pas raccordées directement ensemble. Chaque bloc est doté d'un sélecteur qui permet d'isoler l'alimentation à des sections données du réseau.

CONNEXIONS AU RÉSEAU

- Les commutateurs numériques GreenMAX doivent être raccordés à un réseau LumaCan. Étant alimentés par ce dernier, ils doivent disposer d'une adresse valide.
- Le sélecteur de terminaison des commutateurs placés à l'une des extrémités d'un réseau doit être mis à la position « I ».
- Les commutateurs placés à l'une des extrémités d'un réseau n'auront qu'un seul câble raccordé. Ce câble peut être relié à l'un ou l'autre des deux points de connexion à l'arrière du dispositif.
- Le sélecteur de terminaison des commutateurs placés entre les extrémités d'un réseau doit être mis à la position « O ». **REMARQUE :** Chaque commutateur numérique GreenMAX est doté d'un sélecteur de terminaison à l'arrière.
- Les commutateurs placés entre les extrémités d'un réseau auront deux câbles raccordés. Ces câbles doivent être reliés à l'un ou l'autre des deux points de connexion à l'arrière du dispositif. Les connecteurs peuvent être de configuration T568A ou T568B, mais doivent employer la même norme à l'échelle du réseau.
- Les réseaux LumaCAM doivent être constitués de câbles de catégorie 6 ou mieux et de connecteurs RJ45 standards. On doit vérifier la configuration des broches de tous les câbles avant d'effectuer les interconnexions entre les dispositifs et systèmes.
- Le point de connexion vert sur le dessus du commutateur numérique est réservé au branchement d'un dispositif d'affichage portatif. Il ne peut servir à quoi que ce soit d'autre.
- La longueur maximale des segments de réseau LumaCan est de 1 600 pi (un peu plus de 488 m) de terminaison à terminaison.

Procédure d'installation

- Installer des connecteurs LumaCan aux extrémités des câbles de réseau. Les connecteurs peuvent être de configuration T568A ou T568B, mais doivent employer la même norme à l'échelle du réseau.
- Après vérification, les câbles peuvent être connectés au commutateur. Les enfoncez ensuite délicatement dans la boîte murale.
- Assujettir le commutateur à la boîte au moyen des vis fournies.
- Enclipser la plaque Decora^{MD} sans vis comprise (ou installer l'une des plaques suggérées ci-dessus).
- En présence des modèles à clé, utiliser l'outil fourni pour installer la plaque en acier inoxydable. **L'installation est terminée.**

Interruptores Digital GreenMAX

Nos. de Cat. RDGSW-1Dx, -2Dx, -4Dx, -1KS, -1Cx, -2Cx, -4Cx, -8Cx – Para usar con sistemas de Relevadores GreenMAX

INSTALACION

Español

ADVERTENCIAS Y PRECAUCIONES:

- Para instalarse y/o usarse de acuerdo con los códigos eléctricos y normas apropiadas.
- Si usted no esta seguro acerca de alguna de las partes de estas instrucciones, consulte a un electricista.
- Pruebe que todos los cables estén en el orden apropiado antes de interconectar los productos y sistemas.

INFORMACION GENERAL

- El interruptor digital GreenMax es un producto de bajo voltaje (24 VCC) que se puede instalar en una caja de pared convencional de una unidad así como en aplicaciones múltiples. Están disponibles en 1, 2, 4 y 8 botones e interruptor de llave.
- La función de los botones en el producto son programables y se pueden configurar para ser sólo un botón de ENCENDIDO/APAGADO. Los botones son momentáneos y regresan a su posición levantada después de cada presión. No hay una función de detener o mantener. **En el modelo de interruptor de llave:** Girar la llave insertada un cuarto de vuelta inicia la señal de botón presionado. La llave regresa a su posición neutra del centro una vez que se la suelta.
- Se proporciona un LED verde en cada botón del interruptor digital para indicar el estado del relevador asociado. El LED se iluminará para comunicar que los relevadores están en el estado cerrado. **NOTA:** No hay LED en el modelo de interruptor de llave.
- Un LED en la parte posterior del interruptor digital GreenMAX reporta el estado de la dirección y red de comunicación LumaCan. El cambio de destellos del LED está basado en el estado de la red.
- El interruptor digital GreenMax es compatible con las placas de pared de tamaño estándar y medianas de Decora® con tornillo y a presión sin tornillos. El modelo de interruptor de llave viene completo con tornillos con seguro, dos llaves y una placa de pared de acero inoxidable.
- La energía LumaCan se proporciona a través de las fuentes de alimentación del módulo de comando o de la entrada remota del gabinete.

CONEXIONES DE LA RED

- El interruptor digital GreenMAX requiere una conexión a la red LumaCan. El interruptor digital es alimentado por la red y se debe configurar con una dirección válida.
- El interruptor digital GreenMAX en el extremo de la red LumaCan debe tener el interruptor terminal ENCENDIDO.
- Un interruptor digital al final de la red LumaCan deberá tener sólo un cable conectado a él. Este cable se puede conectar a cualquiera de las dos (2) entradas en la parte posterior del producto.
- Un interruptor digital GreenMAX en cualquier lugar del medio de la red LumaCan debe tener un interruptor terminal APAGADO. **NOTA:** Cada uno de los interruptores digitales GreenMAX tienen un interruptor terminal de interconexión montado en la parte posterior del producto
- Un interruptor digital en cualquier lugar del medio de la red LumaCan deberá tener dos (2) cables conectados a él. Estos cables se pueden conectar a cualquiera de las dos (2) entradas en la parte posterior del producto y ambos deben estar conectados. Se pueden utilizar conectores estándar T568A o T568B, sin embargo, deben ser consistentes a través de la red.
- LumaCan utiliza cable Cat6 (o mejor) y conectores estándar RJ45. Pruebe todos los cables que estén en el orden apropiado antes de interconectar todos los productos y sistemas.
- El conector verde LumaCan en la parte superior del interruptor digital está reservado para conectarlo en la unidad de exhibición portátil. No use esta entrada para ningún otro propósito.
- La longitud máxima de un segmento de red LumaCan es 488 m (1600') de un extremo de terminación al otro extremo de terminación.

Para Instalar

- Prepare los conectores LumaCan en los extremos de los cables de la red. Se pueden utilizar los conectores T568A o T568B estándar, sin embargo, deben ser consistentes a través de la red.
- Una vez que los cables hayan sido probados se pueden conectar en el interruptor. Coloque los cables suavemente de nuevo dentro de la caja de interconexión de la pared.
- Asegure el interruptor a la caja de pared usando los tornillos proporcionados.
- Monte la placa de pared sin tornillos estilo de Decora® (incluida) presionándola en su lugar.
- Use la herramienta proporcionada con el modelo de interruptor de llave para instalar la placa de pared de acero inoxidable. **La instalación está terminada.**

* Network shown is LumaCan / * Le réseau montré est un LumaCan / La red que se muestra es la de LumaCan

Type A / Type A / Tipo A

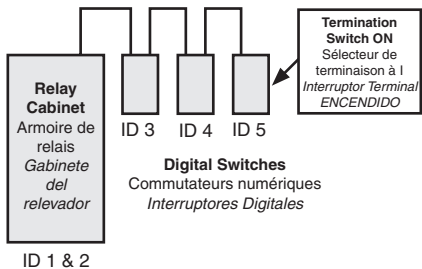

Digital switches are powered from the relay cabinet. Termination switch is set to ON in digital switch ID 5 and on Command Module, all other termination switches are in the OFF position.

Les commutateurs numériques sont alimentés par l'armoire de relais. Les sélecteurs de terminaison du commutateur ID 5 et du module de commande sont à la position I; ceux de tous les autres commutateurs sont à la position O.

Interruptores Digitales tienen energía del gabinete del relevador. Interruptor Terminal está programado en ENCENDIDO en el interruptor digital ID 5 y en el módulo de comando, todos los otros interruptores terminales están en la posición de APAGADO.

Type B / Type B / Tipo B

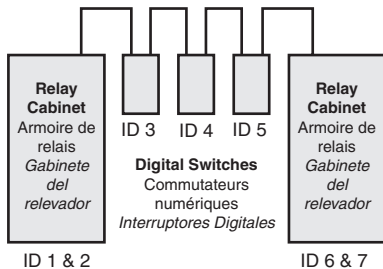

Digital switches are powered from ONLY ONE of the relay cabinets. Termination switch is set to ON in Command Module, all other termination switches are in the OFF position.

Les commutateurs numériques sont alimentés par UNE SEULE de deux armoires de relais. Le sélecteur de terminaison du module de commande est à la position I; ceux de tous les autres commutateurs sont à la position O.

Interruptores digitales tienen energía SOLO DE UNO de los gabinetes del relevador. Interruptor terminal está programado en ENCENDIDO en el módulo de comando, todos los otros interruptores terminales están en la posición de APAGADO.

Type C / Type C / Tipo C

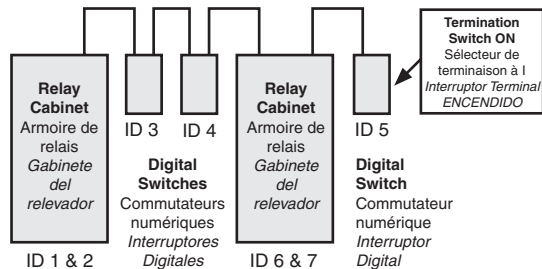

Digital switches ID 3 & 4 are powered from relay cabinet ID 1 & 2. Digital switch ID 5 is powered from Relay Cabinet ID 6 & 7. Termination switch is set to ON for digital switch ID 5 and on the Command Module of relay cabinet ID 1. All other termination switches are in the OFF position.

Les commutateurs ID 3 et 4 sont alimentés par l'armoire ID 1 et 2. Le commutateur ID 5 est alimenté par l'armoire ID 6 et 7. Les sélecteurs de terminaison du commutateur ID 5 et du module de commande de l'armoire ID 1 sont à la position I. Tous les autres sélecteurs de terminaison sont à la position O.

Los interruptores digitales con ID 3 y 4 tienen energía del ID 1 y 2 del gabinete del relevador. Interruptor digital ID 5 tiene energía del ID 6 y 7 del gabinete del relevador. El Interruptor terminal está programado en ENCENDIDO para el interruptor digital ID 5 y en el módulo de comando del gabinete del relevador ID 1. Todos el resto de interruptores terminales están en la posición de APAGADO.

SWITCH ADDRESS

- A unique LumaCan address ID must be set for each Digital Switch.
- There is a maximum of 250 available addresses beginning with ID 1. These addresses apply to all GreenMAX Command Modules, Remote Low Voltage Input Cabinets, and Digital Switches.
- NOTE: A command Module requires two unique addresses. One for the Main Processor Unit and one for the Low Voltage Input card.
- Green flashing LEDs are provided on the back of the Digital Switch to communicate address conflicts, device functionality, and network status. These can be observed through the cutout in the side housing of the device.

ADRESSE DES COMMUTATEURS

- Chaque commutateur numérique doit être doté d'un identificateur LumaCan particulier.
- On peut choisir entre 250 adresses possibles, commençant par ID 1. Ces adresses seront utilisées par les modules de commande, les armoires d'entrées à basse tension et les commutateurs eux-mêmes.
- REMARQUE : les modules de commande requièrent deux adresses particulières, soit une pour le processeur principal et l'autre, pour le tableau d'entrées à basse tension.
- Un témoin vert à l'arrière des commutateurs clignote de manière à indiquer les conflits d'adresse, la fonctionnalité des dispositifs et l'état du réseau. On peut les voir par la fenêtre découpée sur le côté du logement des dispositifs.

DIRECCION DEL INTERRUPTOR

- Sólo se puede fijar una dirección ID LumaCan por cada Interruptor Digital.
- Hay un máximo de 250 direcciones disponibles que comienzan con la identificación ID 1. Estas direcciones se aplican a todos los módulos de comando GreenMAX, gabinetes remotos de entrada de bajo voltaje e interruptores Digitales.
- NOTA: El módulo de comando requiere dos direcciones únicas. Una para la unidad del procesador principal y una para la tarjeta de entrada de bajo voltaje.
- Se han proporcionado LED verdes en la parte posterior del interruptor digital para comunicar conflictos en la dirección de comunicación, operación del producto y estado de la red. Estos se pueden observar a través de los cortes en la cubierta lateral del producto.

ID Address DIP Switch and Termination Switch / Sélecteurs d'adresse et de terminaison / Dirección ID, Interruptor DIP e Interruptor Terminal

ID Address Value = Sum of Switch Values

ID 86 = 2+4+16+64

Valeur de l'identificateur (ID) = Somme des valeurs des sélecteurs

ID 86 = 2+4+16+64

Valor de la dirección ID = Suma de los valores del interruptor

ID 86 = 2+4+16+64

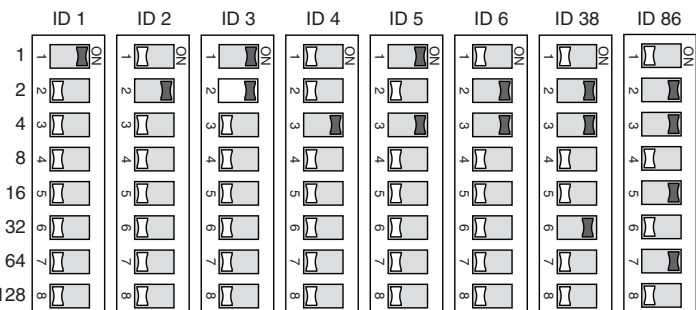

Switch Values / Valeurs des sélecteurs / Valores del interruptor

Back of Switch
Arrière du commutateur
Parte posterior del interruptor

Termination Switch
Shown in the ON position
Sélecteur de terminaison
Montré à la position I
Interruptor terminal
Se muestra en la posición de ENCENDIDO

Address DIP Switches
Address Zero shown - All switches OFF
Sélecteurs d'adresse
Adresse zéro illustrée - Tous les sélecteurs à 0
Direcciones de los interruptores DIP
Se muestra la dirección Cero - Todos los interruptores APAGADOS

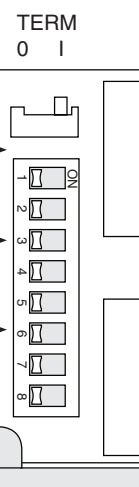

Mounting / Montage / Montaje

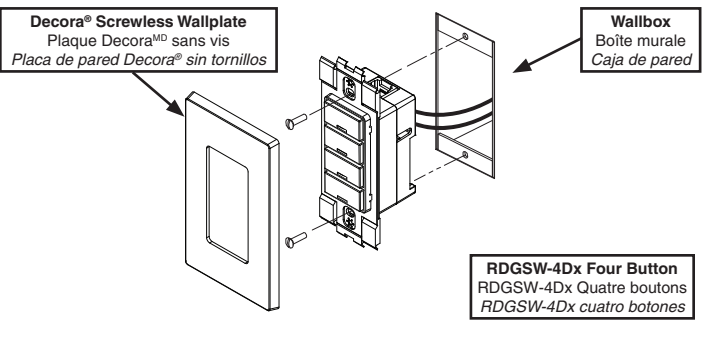

RDGSW-4Dx Four Button
RDGSW-4Dx Quatre boutons
RDGSW-4Dx cuatro botones

Switch Variations / Divers commutateurs numériques / Variaciones del Interruptor

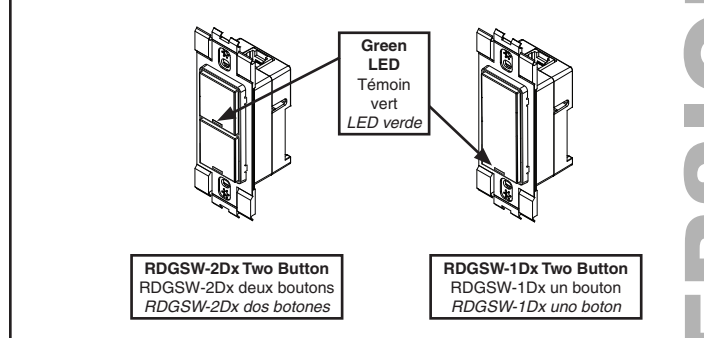

RDGSW-2Dx Two Button
RDGSW-2Dx deux boutons
RDGSW-2Dx dos botones

RDGSW-1Dx Two Button
RDGSW-1Dx un bouton

LIMITED 2 YEAR WARRANTY AND EXCLUSIONS

Leviton warrants to the original consumer purchaser and not for the benefit of anyone else that this product at the time of its sale by Leviton is free of defects in materials and workmanship under normal and proper use for two years from the purchase date. Leviton's only obligation is to correct such defects by repair or replacement, at its option. For details visit www.leviton.com or call 1-800-824-3005. This warranty excludes and there is disclaimed liability for labor for removal of this product or reinstallation. This warranty is void if this product is installed improperly or in an improper environment, overloaded, misused, opened, abused, or altered in any manner, or is not used under normal operating conditions or not in accordance with any labels or instructions. There are no other or implied warranties of any kind, including merchantability and fitness for a particular purpose, but if any implied warranty is required by the applicable jurisdiction, the duration of any such implied warranty, including merchantability and fitness for a particular purpose, is limited to two years. Leviton is not liable for incidental, indirect, special, or consequential damages, including without limitation, damage to, or loss of use of, any equipment, lost sales or profits or delay or failure to perform this warranty obligation. The remedies provided herein are the exclusive remedies under this warranty, whether based on contract, tort or otherwise.

For Technical Assistance Call: 1-800-824-3005 (U.S.A. Only) www.leviton.com

GARANTIE LIMITÉE DE 2 ANS ET EXCLUSIONS

Leviton garantit au premier acheteur, et uniquement au crédit du dit acheteur, que ce produit ne présente ni défauts de fabrication ni défauts de matériaux au moment de sa vente par Leviton, et n'en présentera pas tant qu'il est utilisé de façon normale et adéquate, pendant une période de 2 ans suivant la date d'achat. La seule obligation de Leviton sera de corriger les dits défauts en réparant ou en remplaçant le produit défectueux si ce dernier est retourné port payé, accompagné d'une preuve de la date d'achat, avant la fin de la dite période de 2 ans, à la Manufacture Leviton du Canada Limitée, au soin du service de l'Assurance Qualité, 165 boul. Hymus, Pointe-Claire, (Québec), Canada H9R 1E9. Par cette garantie, Leviton exclut et décline toute responsabilité envers les frais de main d'oeuvre encourus pour retirer et réinstaller le produit. Cette garantie sera nulle et non avenue si le produit est installé incorrectement ou dans un environnement inadéquat, s'il a été surchargé, incorrectement utilisé, ouvert, employé de façon abusive ou modifié de quelle manière que ce soit, ou s'il n'a été utilisé ni dans des conditions normales ni conformément aux directives ou étiquettes qui l'accompagnent. Aucune autre garantie, explicite ou implicite, y compris celle de qualité marchande et de conformité au besoin, n'est donnée, mais si une garantie implicite est requise en vertu de lois applicables, la dite garantie implicite, y compris la garantie de qualité marchande et de conformité au besoin, est limitée à une durée de 2 ans. Leviton décline toute responsabilité envers les dommages indirects, particuliers ou consécutifs, incluant, sans restriction, la perte d'équipement, la perte de ventes ou les manques à gagner, et tout dommage-intérêt découlant du délai ou du défaut de l'exécution des obligations de cette garantie. Seuls les recours stipulés dans les présentes, qu'ils soient d'ordre contractuel, délictuel ou autre, sont offerts en vertu de cette garantie.

Ligne d'Assistance Technique : 1 800 405-5320 (Canada seulement) www.leviton.com

GARANTIA LIMITADA POR DOS AÑOS Y EXCLUSIONES

Leviton garantiza al consumidor original de sus productos y no para beneficio de nadie más que este producto en el momento de su venta por Leviton está libre de defectos en materiales o fabricación por un período de dos años desde la fecha de la compra original. La única obligación de Leviton es corregir tales defectos ya sea con reparación o reemplazo, como opción. Para detalles visite www.leviton.com o llame al 1-800-824-3005. Esta garantía excluye y renuncia toda responsabilidad de mano de obra por remover o reinstalar este producto. Esta garantía es inválida si este producto es instalado inapropiadamente o en un ambiente inadecuado, mal usado, abierto, abusado o alterado en cualquier manera o no es usado bajo condiciones de operación normal, o no conforme con las etiquetas o instrucciones. No hay otras garantías implicadas de cualquier otro tipo, incluyendo mercadotecnia y propiedad para un propósito en particular pero si alguna garantía implícita se requiere por la jurisdicción pertinente, la duración de cualquiera garantía implícita, incluyendo mercadotecnia y propiedad para un propósito en particular, es limitada a dos años. Leviton no es responsable por daños incidentales, indirectos, especiales o consecuentes, incluyendo sin limitación, daños a, o pérdida de uso de, cualquier equipo, pérdida de ventas o ganancias o retraso o falla para llevar a cabo la obligación de esta garantía. Los remedios provistos aquí son remedios exclusivos para esta garantía, ya sea basado en contrato, agravio o de otra manera.

Para Asistencia Técnica llame al: 1-800-824-3005 (Sólo en EE.UU.) www.leviton.com