



Une commande intelligente de l'éclairage de toute la maison



Allez voir la gamme complète de gradateurs, d'interrupteurs, de modules enfichables et de contrôleurs compatibles avec l'appli My Leviton^{MC} sur le site leviton.com/decorasmart

1

Bienvenue



Cette passerelle Wi-Fi de Leviton est un module qu'il suffit de brancher pour activer les fonctions intelligentes de dispositifs Decora Smart sans neutre et les connecter à des services comme My Leviton, Homekit d'Apple, Alexa d'Amazon et l'Assistant Google.

Compact et enfichable, il ne prend pas d'espace sur une étagère ou un bureau.

L'association de cette passerelle à un gradateur ou interrupteur Decora Smart ne requérant pas de connexion au neutre facilite plus que jamais la commande intelligente de l'éclairage dans les demeures dont les boîtes murales sont dépourvues d'un tel fil.

Nous sommes là pour vous aider

- EN LIGNE**
decorasmartsupport.leviton.com
- EN CLAVARDANT**
www.leviton.com/support
- PAR COURRIEL**
dssupport@leviton.com
- AU TÉLÉPHONE**
1 800 824-3005 (États-Unis)
1 800 405-5320 (Canada)

2

Caractéristiques

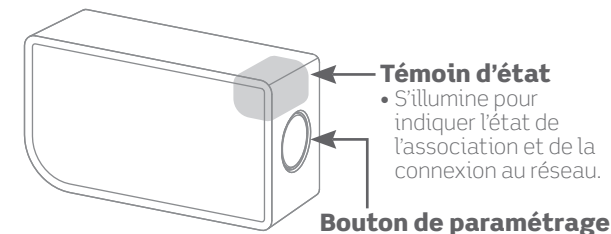

- Témoin d'état**
• S'illumine pour indiquer l'état de l'association et de la connexion au réseau.
- Bouton de paramétrage**
• Utilisé pour configurer le dispositif.

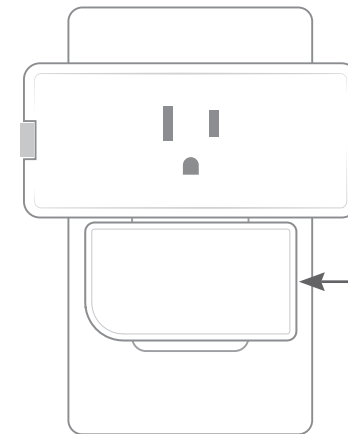

Quand il est branché, ce petit module n'obstrue pas l'autre sortie de la prise, permettant ainsi qu'on y enfiche un second appareil.

3

Ce qu'il faut pour que ça fonctionne

- Un réseau Wi-Fi de 2,4 GHz avec une connexion internet haute vitesse.
- Un appareil mobile iOS (12.0 ou plus récent) ou Android (8.0 ou plus récent).
REMARQUE : il faut s'assurer que les fonctions Wi-Fi et Bluetooth de l'appareil sont activées.
- Un compte de nuage My Leviton (paramétré dans l'appli My Leviton).

- Installation dans n'importe quelle prise de 120 V c.a., y compris celles protégées par un DDFI ou un DDAA. Le module ne doit cependant pas être enfiché dans une prise commutable.
- Le produit décrit aux présentes est conçu pour l'intérieur seulement.

FICHE TECHNIQUE	
Température de fonctionnement	0 à 40 °C (32 à 104 °F)
Humidité de fonctionnement	10 à 90 %, sans condensation
Température de rangement	-10 à 85 °C (14 à 185 °F)
RÉSEAU	
Wi-Fi	802,11 b/g/n à 2,4 GHz seulement
Sécurité	Protocole WPA, WPA2, WPA3 ou ouvert
Bluetooth	Version 5.0
L'APPLI MY LEVITON	
iOS	Version 12.0 ou plus récente
Android	Version 8.0 ou plus récente

D'autres options de soutien libre-service se trouvent dans l'application My Leviton ou à l'adresse leviton.com/decorasmart.

4

Si vous avez besoin d'aide...

- EN LIGNE**
decorasmartsupport.leviton.com
- EN CLAVARDANT**
www.leviton.com/support
- PAR COURRIEL**
dssupport@leviton.com
- AU TÉLÉPHONE**
1 800 824-3005 (États-Unis)
1 800 405-5320 (Canada)

Compatibilité

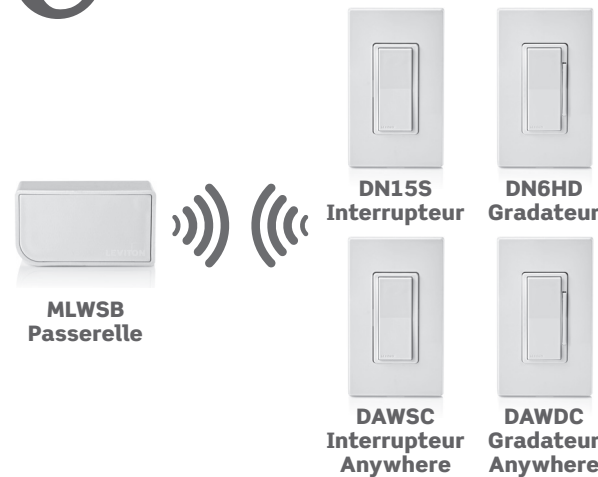

- Les passerelles Wi-Fi ont une portée de **2 500 pi² (230 m²)** et devraient être installées à un endroit central dans un rayon de **50 pi (15 m)** des dispositifs Decora Smart sans neutre auxquels elles sont associées.
- Une seule passerelle peut prendre en charge jusqu'à **25** dispositifs.
- On peut utiliser plusieurs passerelles de façon à assurer une meilleure couverture dans les plus grandes demeures.

REMARQUE :

- Une seule passerelle MLWSB peut prendre en charge jusqu'à **six** dispositifs complémentaires Anywhere associés à des dispositifs Decora Smart sans neutre.
- Rendez-vous sur leviton.com/decorasmart pour rester au courant des nouvelles compatibilités.

5

Installation

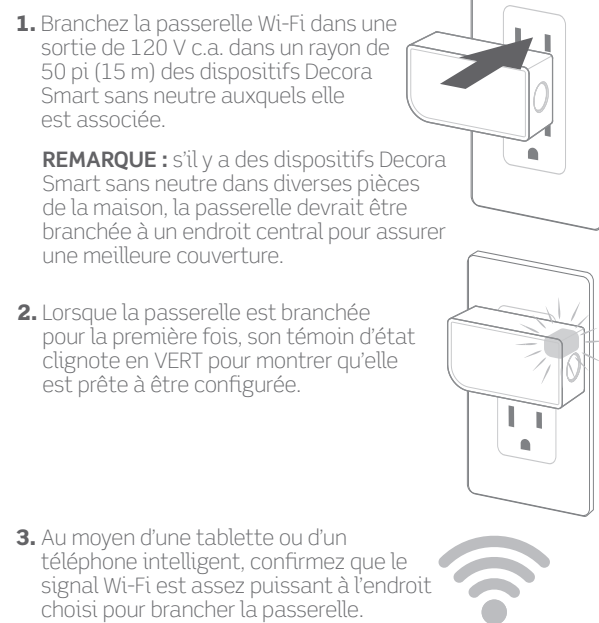

1. Branchez la passerelle Wi-Fi dans une sortie de 120 V c.a. dans un rayon de 50 pi (15 m) des dispositifs Decora Smart sans neutre auxquels elle est associée.

REMARQUE : s'il y a des dispositifs Decora Smart sans neutre dans diverses pièces de la maison, la passerelle devrait être branchée à un endroit central pour assurer une meilleure couverture.

2. Lorsque la passerelle est branchée pour la première fois, son témoin d'état clignote en VERT pour montrer qu'elle est prête à être configurée.

3. Au moyen d'une tablette ou d'un téléphone intelligent, confirmez que le signal Wi-Fi est assez puissant à l'endroit choisi pour brancher la passerelle.

REMARQUE : ce produit n'est pas conçu pour transmettre ses signaux au travers de surfaces extérieures et des facteurs externes peuvent nuire à sa portée sans fil. Avant de l'installer, il faut donc tenir compte d'éléments comme des planchers, des plafonds ou des murs en béton, en maçonnerie, ou en blocs de ciment, de même que de matériaux armés comme le plâtre et le stuc, qui pourraient tous entraver ses communications.

6

Obtenir l'appli

Pour télécharger l'appli, rendez-vous sur my.leviton.com et cliquez sur le lien voulu, ou lisez le code QR ci-dessous au moyen de votre appareil mobile.

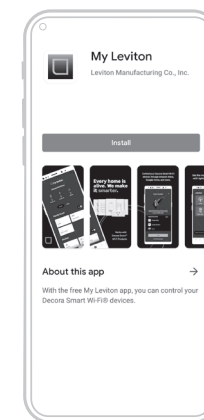
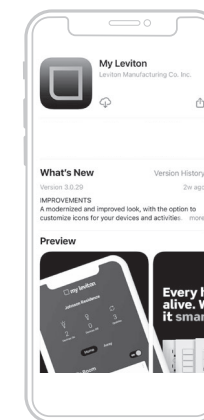

7

Paramétrage

- Les passerelles Decora Smart WI-Fi peuvent se connecter à My Leviton, à HomeKit d'Apple, ou aux deux.
- Une fois la passerelle connectée, on peut y associer un gradateur (DN6HD) ou un interrupteur (DN15S) Decora Smart sans neutre.
- Pour pouvoir commander vocalement les dispositifs Decora Smart sans neutre par le biais d'Alexa d'Amazon ou de l'Assistant Google, la passerelle doit avoir été enregistrée dans My Leviton.
- Pour pouvoir commander vocalement les dispositifs Decora Smart sans neutre par le biais de Siri, la passerelle doit avoir été connectée à HomeKit d'Apple. Pour ce faire, reportez-vous à la page 10.

8

Ajouter un dispositif dans My Leviton



1. Assurez-vous que le dispositif est en mode de paramétrage (le témoin d'état devrait clignoter en VERT). Dans le cas contraire, reportez-vous à la page 13.
2. Lancez l'appli My Leviton.
3. Connectez-vous ou sélectionnez « Sign Up » pour ouvrir un compte.
4. Suivez les directives à l'écran.
5. Une fois connectés, appuyez sur le « + » dans le menu supérieur droit et sélectionnez « Ajouter un dispositif ».
6. Suivez les directives pour intégrer le dispositif et le connecter à votre réseau Wi-Fi résidentiel.

9

Ajouter le dispositif à un système HomeKit d'Apple (facultatif)



REMARQUE : sautez l'étape 1 si votre dispositif est déjà enregistré dans l'appli My Leviton et le réseau Wi-Fi.

1. Assurez-vous que le dispositif est en mode de paramétrage (le témoin d'état devrait clignoter en VERT). Dans le cas contraire, reportez-vous à la page 13.
2. Au moyen d'un appareil iOS, ouvrez l'appli Domicile d'Apple et sélectionnez « Ajouter un accessoire ».
3. Trouvez et lisez le code de configuration HomeKit sur le dispositif ou sur la page couverture du présent guide.
4. Suivez les directives à l'écran de l'appli Domicile.
5. Si des dispositifs Decora Smart sans neutre ont déjà été associés à la passerelle par le biais de l'appli My Leviton, l'appli Domicile d'Apple vous permettra de les importer une fois la passerelle enregistrée.

Vous pouvez maintenant vous servir de Siri d'Apple pour commander les dispositifs Decora Smart sans neutre associés à votre passerelle.

10

Connexion avec les partenaires de My Leviton (facultatif)



Rendez-vous sur le site my.leviton.com pour voir la liste complète des produits résidentiels compatibles.

1. Dans My Leviton, appuyez sur l'icône de menu dans le coin inférieur droit.

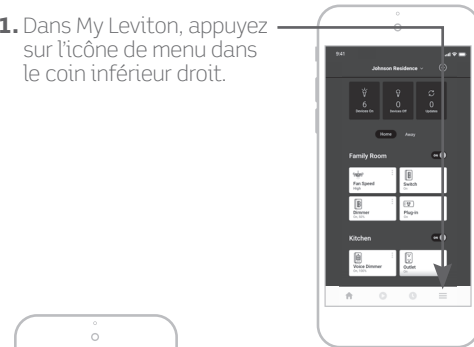

2. Sélectionnez « Intégrations », localisez et choisissez le service voulu, puis suivez les directives



11

Témoin d'état

COULEUR	COMPORTEMENT	ÉTAT
Vert	Clignotement	Le dispositif est en mode de paramétrage et peut être ajouté à un réseau Wi-Fi.
Vert	Clignotement lent	Le dispositif se connecte à un réseau Wi-Fi après avoir été mis sous tension.
Ambre	Clignotement lent	Le dispositif n'est pas connecté au réseau, mais tente de le faire.
Vert/rouge/ambre	Clignotement en alternance	Identification de la fonction activée au niveau de l'appli My Leviton.

Veillez vous rendre à la section de soutien de My.Leviton.com pour obtenir de l'aide diagnostique supplémentaire.

Témoin diagnostique

Si votre dispositif ne communique pas avec l'appli My Leviton, le témoin d'état pourrait servir d'outil diagnostique. Appuyez sur le bouton pendant au moins deux secondes (mais pas plus de sept secondes). Le témoin d'état émettra un code diagnostique en clignotant pendant deux secondes.

COULEUR	ÉTAT
Ambre	Le dispositif ne se connecte pas au réseau Wi-Fi.
Rouge	Le dispositif est connecté au réseau Wi-Fi, mais n'arrive pas à communiquer avec le cloud de My Leviton.
Vert/ambre, en alternance	Le dispositif est connecté au réseau Wi-Fi et au cloud de My Leviton, mais n'arrive pas à se régler sur l'heure de l'internet.
Vert	Le dispositif est connecté au réseau Wi-Fi et au cloud de My Leviton, et il fonctionne normalement.

12

Mode de paramétrage

1. Pour mettre manuellement la passerelle en mode de paramétrage, il faut appuyer sur le bouton pendant sept secondes, en le relâchant dès que le témoin d'état devient AMBRE.
2. Le témoin d'état clignotera ensuite en VERT. Le dispositif est alors en mode de paramétrage.
3. Pour sortir manuellement du mode de paramétrage, appuyez de nouveau sur le bouton pendant sept secondes.

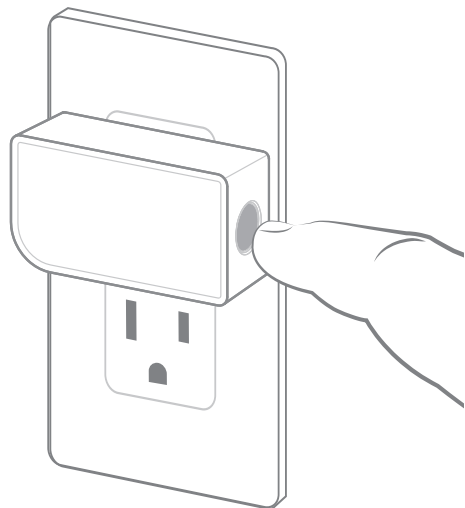

13

Rétablissement des valeurs par défaut

MISE EN GARDE : en réinitialisant la passerelle, vous effacerez ses paramètres réseau, de même que tous les dispositifs Decora Smart sans neutre ou complémentaires Anywhere qui lui ont été associés dans l'appli My Leviton (et l'appli HomeKit d'Apple, le cas échéant).

1. Enfoncez le bouton de paramétrage pendant 14 secondes.
2. Après les sept premières secondes, le témoin d'état deviendra AMBRE. Continuez d'appuyer sur le bouton.
3. Après sept autres secondes, le témoin clignotera rapidement en ROUGE/AMBRE.
4. Relâchez le bouton, et le dispositif se réinitialisera.

14

Quoi faire si...

Votre passerelle Wi-Fi ne fonctionne pas de la manière prévue :

- Assurez-vous que la passerelle est alimentée par une source de courant non commutée de 120 V c.a., 60 Hz SEULEMENT.
- Servez-vous de l'outil diagnostique décrit à la page 12 pour évaluer l'état du dispositif.

Le dispositif ne se connecte pas au réseau Wi-Fi :

- Dans la liste de dispositifs de l'appli My Leviton, sélectionnez votre passerelle, puis l'option « Réglage du dispositif ». Dans cet écran, sélectionnez « Reconfigurer le réseau sans fil ».
- Suivez les directives pour reconfigurer votre dispositif et refaire les réglages Wi-Fi.

Les communications avec les dispositifs Decora Smart associés à la passerelle sont intermittentes :

- Assurez-vous que la passerelle n'est pas hors de portée et qu'elle est sous tension; rapprochez-la et mettez-la à un endroit plus central au besoin.
- Retirez les dispositifs Decora Smart sans neutre et servez-vous de l'appli My Leviton pour les ajouter de nouveau à la passerelle.

La passerelle ne couvre pas toutes les pièces d'une grande demeure :

- Ajoutez des passerelles là où les signaux ne se rendent pas, dans le rayon des dispositifs Decora Smart sans neutre déjà installés.
- Dans l'appli My Leviton, enregistrez les dispositifs Decora Smart sans neutre, ou rendez-vous sur la page des réglages, sélectionnez « Reconfigurer les connexions sans fil » et suivez les directives à l'écran.

Comment nettoyer le dispositif?

- Utilisez un chiffon humide avec du savon doux pour le nettoyage. NE vous servez PAS de produits désinfectants atomisés en pulvérisateur, en vaporisateur ou autre.

15

La sécurité avant tout

AVERTISSEMENTS :

- Le produit décrit aux présentes doit être installé ou utilisé conformément aux règlements et codes de l'électricité.
- Le produit décrit aux présentes est conçu pour l'intérieur seulement.
- À défaut de bien comprendre les présentes directives, en tout ou en partie, on doit faire appel à un électricien.
- Les dispositifs à technologie Wi-Fi de Leviton communiquent via un réseau du même type. Si on veut y installer un grand nombre de composants, il serait recommandable de consulter la fiche technique des points d'accès sans fil pour déterminer la quantité maximale qu'ils peuvent prendre en charge. Dans certains cas, comme des installations trop grandes par exemple, il pourrait en effet être nécessaire de se doter de points d'accès plus récents et performants pour assurer le bon fonctionnement de tous les éléments du réseau.
- Ce feuillet de directives doit être conservé; il contient des renseignements techniques relatifs à la vérification et au diagnostic des anomalies qui pourraient s'avérer utiles après l'installation.

AUTRES CARACTÉRISTIQUES

- Utilisation : commande de fonctionnement
- Type d'action : 1
- Degré de pollution : 2
- Impulsions de tension : 1 500 V

16

Garantie limitée de deux ans et exclusions de recours

Pour consulter la garantie limitée sur les produits offerts par Leviton, rendez-vous sur www.leviton.com. Pour en obtenir une version imprimée, il suffit de composer le 1 800 824-3005.

CANADA SEULEMENT

Pour obtenir des renseignements sur les garanties ou les retours de produits, les résidents canadiens peuvent écrire à la Manufacture Leviton du Canada S.R.L., a/s du service de l'Assurance qualité, 165, boul. Hymus, Pointe-Claire (Québec), Canada, H9R 1E9, ou encore composer le 1 800 405-5320.

DÉCLARATION DE CONFORMITÉ DE LA FCC

Le produit décrit aux présentes est conforme aux exigences de la partie 15 des règlements de la FCC. Il peut être utilisé à condition qu'il (i) ne cause aucun brouillage préjudiciable et (ii) n'est pas affecté par les interférences reçues d'autres dispositifs susceptibles notamment d'en perturber le fonctionnement. Toute modification apportée sans l'autorisation expresse de Leviton pourrait avoir pour effet d'annuler les droits d'utilisation du produit décrit aux présentes. Le produit a fait l'objet de tests et a été jugé conforme aux normes en matière de dispositifs numériques de classe B, en vertu de la partie 15 des règlements de la FCC. Ces normes ont été élaborées dans le but d'assurer une protection raisonnable contre le brouillage préjudiciable en milieu résidentiel. Ce produit génère, utilise et peut irradier de l'énergie haute fréquence; s'il n'est pas installé et utilisé conformément aux directives, il peut engendrer des perturbations susceptibles de brouiller les radiocommunications. Il est cependant impossible de garantir l'absence de telles perturbations dans une installation donnée. Si le produit est une source de parasites au niveau des récepteurs radio ou des téléviseurs, ce qu'on peut déterminer en le mettant sous et hors tension, on recommande à l'utilisateur de rectifier la situation en adoptant une ou plusieurs des mesures suivantes :

- réorienter ou déplacer l'antenne réceptrice;
- augmenter la distance entre le produit et les récepteurs;
- brancher le produit dans une prise sur un circuit autre que celui où sont branchés les récepteurs;
- consulter le détaillant ou un technicien expérimenté en matière de radios ou de téléviseurs.

MISE EN GARDE DE LA FCC

Toute modification apportée sans l'autorisation expresse de Leviton pourrait avoir pour effet d'annuler les droits d'utilisation du produit décrit aux présentes.

DÉCLARATION DE CONFORMITÉ DU FABRICANT AUX EXIGENCES DE LA FCC

Le modèle MLWSB (passerelle) est fabriqué par Leviton Manufacturing Co., Inc., 201 N. Service Road., Melville, NY 11747 (www.leviton.com). Il est conforme à la partie 15 des règlements de la FCC. Il peut être utilisé à condition qu'il (1) ne cause aucun brouillage et (2) ne soit pas affecté par les interférences reçues d'autres dispositifs susceptibles notamment d'en perturber le fonctionnement.

ÉNONCÉ D'INDUSTRIE CANADA

Le produit décrit aux présentes est conforme aux CNR d'Industrie Canada applicables aux appareils radio exempts de licence. Il peut être utilisé à condition qu'il (1) ne cause aucun brouillage et (2) ne soit pas affecté par les interférences d'autres dispositifs susceptibles notamment d'en perturber le fonctionnement.

VOISINAGE ET EXPOSITION AUX RADIOFRÉQUENCES

Afin de se conformer aux exigences du bulletin OET 65 de la FCC et de respecter les seuils d'exposition aux radiofréquences prescrits par l'ISDE pour le grand public (environnements non contrôlés), le produit décrit aux présentes doit être installé et utilisé à une distance minimale de 7,9 po (20 cm) de toute personne. Il ne doit être ni installé ni utilisé près d'autres antennes ou transmetteurs.

Les brevets associés au produit décrit aux présentes, le cas échéant, se trouvent à l'adresse leviton.com/patents.

Renseignements relatifs aux marques de commerce et aux droits d'auteur

Decora et Decora Smart sont des marques de commerce de Leviton Manufacturing Co. Inc., déposées aux États-Unis, au Canada, au Mexique et en Chine. Google et Google Play sont des marques de commerce de Google LLC. Alexa et les logos connexes sont des marques de commerce d'Amazon.com, Inc. ou de ses filiales. Apple[®], HomeKit[®] et Siri[®] sont des marques de commerce d'Apple Inc., déposées aux États-Unis et dans d'autres pays. IFTTT et le logo Wi-Fi CERTIFIED sont des marques de commerce de leurs propriétaires respectifs, utilisées par Leviton en vertu d'une licence.

L'utilisation du badge Works with Apple signifie que l'accessoire visé a été spécialement conçu pour fonctionner avec la technologie mentionnée sur le badge en question, et a été certifié par le développeur comme étant conforme aux normes de rendement d'Apple. Apple ne saurait être tenue responsable du fonctionnement de ce dispositif ou de sa conformité à des normes de sécurité et réglementaires.

L'utilisation ici d'autres marques de commerce ou de service, d'appellations commerciales ou encore de noms de produits d'entreprises tierces n'est qu'à titre informatif; leur intégration aux présentes ne saurait être interprétée comme un témoignage d'affiliation, de parrainage ou d'appui envers leurs propriétaires respectifs. Aucune partie du présent document ne peut être reproduite, transmise ou transcrite sans une autorisation expresse écrite par Leviton Manufacturing Co., Inc.

Droits d'auteur 2021, Leviton Manufacturing Co., Inc.