

Guía de Inicio



ATENUADOR

LEA ESTAS INSTRUCCIONES
ANTES DE INSTALAR

DI-000-ZW6HD-42A

Cat. Núm. ZW6HD



Bienvenido

El Atenuador Decora Smart Z-Wave^{MR} Serie 800 está diseñado para su uso con hubs Z-Wave modernos y hace que sea más fácil que nunca controlar las luces como usted quiera.



Este Atenuador es compatible con cualquier red habilitada con Z-Wave independientemente del fabricante, y también puede ser utilizado con otros dispositivos que exhiban el logotipo Z-Wave. Además, este dispositivo puede actuar como un repetidor para aumentar la confiabilidad de la red Z-Wave.

El Atenuador Z-Wave Serie 800 Decora Smart lucirá en el hogar con sus otros dispositivos Decora® empotrados e incorpora un control intuitivo de encendido/apagado y tenue/brillante. Añada el Atenuador a su concentrador Z-Wave preferido para activar los comandos de la aplicación, programar y controlar por voz la iluminación conectada.

Estamos aquí para ayudar

- EN LÍNEA**
decorasmartsupport.leviton.com
- CHAT**
www.leviton.com/support
- CORREO ELECTRÓNICO**
dssupport@leviton.com
- TELÉFONO**
1-800-824-3005 (EUA)
1-800-405-5320 (Canadá)

1



Su atenuador funciona con:

- LED atenuable, CFL atenuable, iluminación MLV e incandescente.
- No use su atenuador con cajas de pared metálicas, bajo voltaje electrónico, cargas de motor o cable de aluminio.
- Cuando se instalan dos o más atenuadores uno junto a otro, las clasificaciones de carga se convierten en 500W incandescente y 500VA MLV para cada atenuador. No se necesita reducción si la carga es LED ó CFL.
- Para focos LED compatibles, visite leviton.com/led



- Pueden encontrarse opciones de soporte de autoservicio adicionales en leviton.com/decorasmart

CLASIFICACIONES	
Uso General	120 VCA, 60Hz
LED/CFL	300W
Incandescente	600W
MLV	600VA
Temperatura Operativa	32°F - 104°F (0°C - 40°C)
Humedad Operativa	10% - 90% sin condensación
RED	
Z-Wave Plus	908.40, 908.42, 916.00 MHz

2



Características

Apagado significa apagado
Garantiza que los focos LED de baja potencia siempre se APAGUEN.

Barra de Atenuado/Brillo
Ajusta manualmente los niveles de luz.

- Balancín**
- Presione la parte superior para ENCENDER la luz.
 - Presione la parte inferior para APAGAR la luz.
 - Pulse dos veces la parte superior para encenderlo con el brillo máximo sin atenuación.
 - Pulse dos veces la parte inferior para apagar sin desvanecimiento.

Luces indicadoras de brillo

- Muestra el nivel de la luz cuando se ajusta la luminosidad.

- LED de Estado**
- Se ilumina cuando las luces están APAGADAS para que pueda encontrar el atenuador en la oscuridad.
 - Proporciona retroalimentación de la conectividad.

Interruptor de entrehierro
Esta característica interrumpirá la electricidad hacia el atenuador. Retire suavemente la parte inferior hasta escuchar un "clic". Se apagará la electricidad al atenuador y las luces indicadoras. Al finalizar el servicio, presione de nuevo para la operación normal.

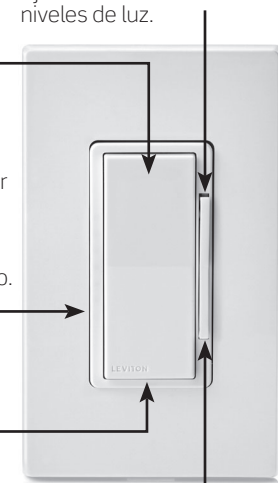

3



Qué necesita para hacerlo funcionar:

- Un concentrador compatible con Z-Wave.
- Una red en malla Z-Wave para unirse. Asegúrese de que su dispositivo esté instalado a una distancia de 15 metros **50 feet** del concentrador u otro repetidor habilitado con Z-Wave. La comunicación a través de superficies exteriores puede reducir las distancias de transmisión.
- Una caja de pared del interruptor interior disponible con un cable de línea (directo), de carga, neutro y de puesta a tierra.
- Para controlar el atenuador desde más de una ubicación, como por ejemplo una de 3 vías o de vías múltiples, usted necesitará un dispositivo Complementario DDOOR ó DDOSR cableado. Conozca más sobre los dispositivos Complementarios y encuentre las instrucciones de conexión en leviton.com/decorasmart

4

DECLARACIÓN DE CUMPLIMIENTO DE LA FCC
El dispositivo incluido cumple con la Parte 15 de las Reglas de la FCC. La operación está sujeta a las siguientes dos condiciones: (i) Este dispositivo podría no causar interferencia dañina. (ii) Este dispositivo debe aceptar cualquier interferencia recibida, incluyendo la interferencia que pudiera causar una operación no deseada. Cualquier cambio o modificación no aprobados de manera expresa por Leviton podrían anular la autorización del usuario para operar este equipo. Este equipo ha sido probado y encontrado que cumple con los límites de un dispositivo digital Clase B, de conformidad con la Parte 15 de las Reglas de la FCC. Estos límites están diseñados para proporcionar protección razonable contra interferencia dañina en instalaciones residenciales. Este equipo genera, utiliza y puede irradiar energía de radiofrecuencia, y si no se instala y utiliza de acuerdo con las instrucciones, puede causar interferencia dañina a las comunicaciones de radio. Sin embargo, no hay garantía de que no ocurra interferencia en una instalación particular. En caso de que este equipo cause interferencia dañina a la recepción de radio o televisión, la cual se puede determinar apagando y encendiendo el equipo, el usuario puede tratar de corregir la interferencia por medio de una o más de las siguientes medidas:

- Reorientar o reubicar la antena de recepción.
- Aumentar la separación entre el equipo y el receptor.
- Conectar el equipo a un contacto en un circuito diferente del que está conectado el receptor.
- Para ayuda consultar con el vendedor o técnico con experiencia en radio/televisión.

ADVERTENCIA DE LA FCC
Cualquier cambio o modificación no aprobados de manera expresa por Leviton Manufacturing Co., Inc. podrían anular la autorización del usuario para operar el equipo.

DECLARACIÓN DE CONFORMIDAD DE PROVEEDOR DE LA FCC
Modelo ZW6HD - El Atenuador Z-Wave es fabricado por Leviton Manufacturing Co., Inc. 201 N. Service Road, Melville, NY 11747. www.leviton.com. Este dispositivo cumple con la Parte 15 de las Reglas de la FCC. La operación está sujeta a las siguientes dos condiciones: (1) Este dispositivo podría no causar interferencia dañina, y (2) este dispositivo debe aceptar cualquier interferencia recibida, incluyendo la interferencia que pudiera causar la operación no deseada.

DECLARACIÓN DE LA INDUSTRIA DE CANADÁ (IC)
Este dispositivo cumple con la(s) norma(s) RSS sobre la exención de licencia de la Industria de Canadá. La operación está sujeta a las siguientes dos condiciones: (1) Este dispositivo podría no causar interferencia, y (2) este dispositivo debe aceptar cualquier interferencia, incluyendo la interferencia que pudiera causar la operación no deseada del dispositivo.

EXPOSICIÓN A RF Y UBICACIÓN CONJUNTA:
Con el fin de cumplir con el Boletín 65 OET de la FCC y los límites de exposición a RF de ISED para la población en general y exposición no controlada, este dispositivo debe ser instalado y operado con una distancia mínima de 20 cm (7.9 pulgadas) entre el radiador y su cuerpo. Asimismo, no debe ser ubicado en el mismo lugar ni operado en combinación con cualquier otra antena o transmisor.

INFORMACIÓN SOBRE DERECHOS DE AUTOR Y MARCA REGISTRADA
Decora y Decora Smart son las marcas registradas de Leviton Manufacturing Co., Inc., registradas en los Estados Unidos, Canadá, México y China.
Z-Wave y Z-Wave Plus son marcas registradas de Z-Wave Alliance.
UETI uso en el presente de marcas registradas, marcas de servicio, nombres comerciales, nombres de marca y/o nombres de productos de terceros es para fines informativos únicamente, son/ pueden ser las marcas registradas de sus propietarios respectivos; dicho uso no implica cualquier afiliación, patrocinio o aprobación. Ninguna parte de este documento puede ser reproducida, transmitida o transcrita sin el permiso expreso por escrito de Leviton Manufacturing Co., Inc.

INFORMACIÓN SOBRE PATENTES
Las patentes que cubren este producto, si las hay, pueden encontrarse en leviton.com/patents.

Leviton Manufacturing Co., Inc.
201 North Service Road, Melville, NY 11747
© 2023 Leviton Manufacturing Co., Inc. Todos los derechos reservados.
Especificaciones sujetas a cambios en cualquier momento sin previo aviso.



Identifique sus cables

ADVERTENCIA: PARA EVITAR INCENDIO, DESCARGA ELÉCTRICA O LA MUERTE, apague la electricidad en el interruptor de circuito.

Revise su caja de pared:

1. Retire la placa de pared y desconecte el interruptor existente.
2. Restablezca la energía. Pruebe con cuidado los cables con el comprobador de tensión para encontrar el cable de la línea (directo).
3. **APAGUE la electricidad en el interruptor de circuito.**
4. Marque los cables tal como se muestra abajo. Favor de observar que se requieren cables neutros para operar este dispositivo.

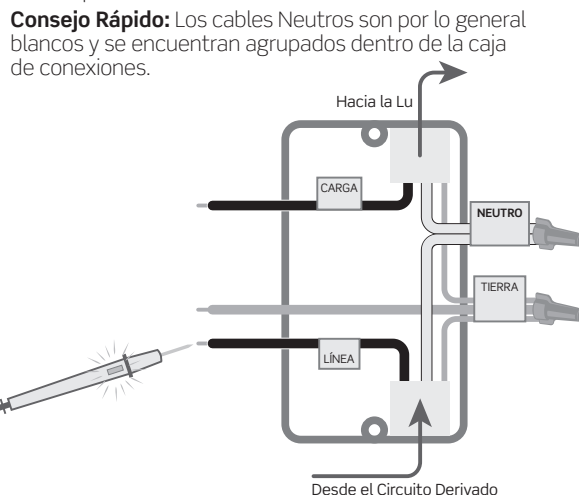

Si su caja de pared se ve diferente, llame a un electricista.

5



Cablee su atenuador

Instalación Unipolar:

1. Trabaje solamente en una conexión a la vez.
2. Conecte los cables tal como se muestra utilizando los conectores de cable incluidos.

NOTAS:

- Es necesaria una conexión de cable neutro.
- El cable viajero AMARILLO/ROJO se utiliza únicamente en aplicaciones de 3 vías. Recuerde poner un conector del cable en el cable viajero AMARILLO/ROJO aun cuando no se utilice.

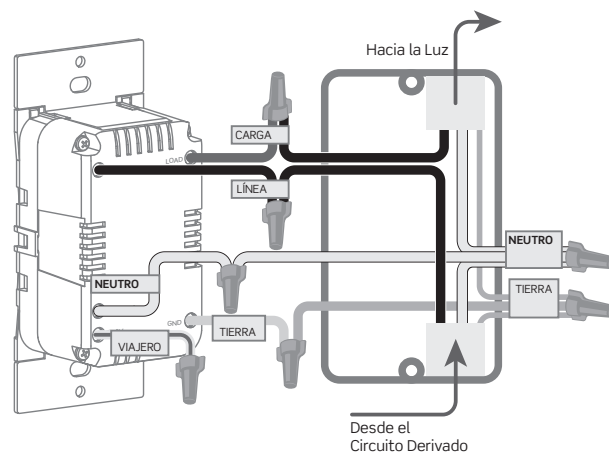

Si su caja de pared contiene una configuración de cableado diferente, contacte al equipo de soporte técnico de Leviton o consulte a un electricista.

6



Pruebe e instale

1. Restablezca la energía.
2. Después de ENCENDER el atenuador para confirmar que está recibiendo energía, APAGUE otra vez la energía en el interruptor antes de completar la instalación.

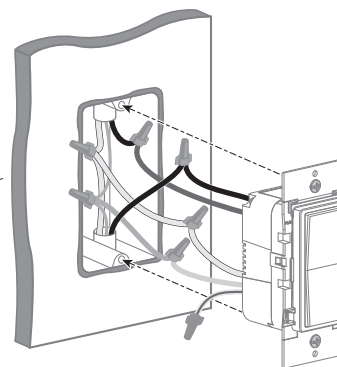

ADVERTENCIA: APAGUE la electricidad en el interruptor de circuito antes de atornillar su atenuador.

3. Empuje suavemente los cables dentro de la caja de pared. Atornille el atenuador a la caja.

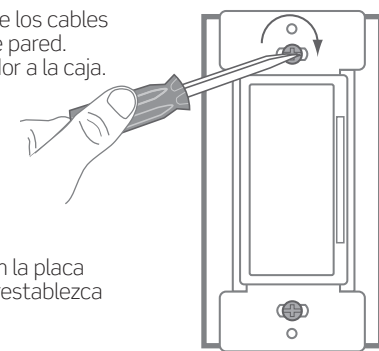

4. Introduzca a presión la placa de pared Decora y restablezca la energía.

Congratulations!
Your Decora Smart Dimmer is ready to control your light.

7



SmartStart

Su Atenuador Z-Wave Serie 800 Decora Smart es compatible con SmartStart.

Los dispositivos habilitados con SmartStart pueden agregarse a una red Z-Wave escaneando el código QR de Z-Wave que se encuentra en la parte superior del dispositivo, en la banda o en la parte trasera de la caja de la unidad con un controlador Z-Wave compatible que admita la inclusión de SmartStart. El dispositivo debe ser agregado de manera automática dentro de un periodo de 10 minutos después de ser conectado y en proximidad de la red.

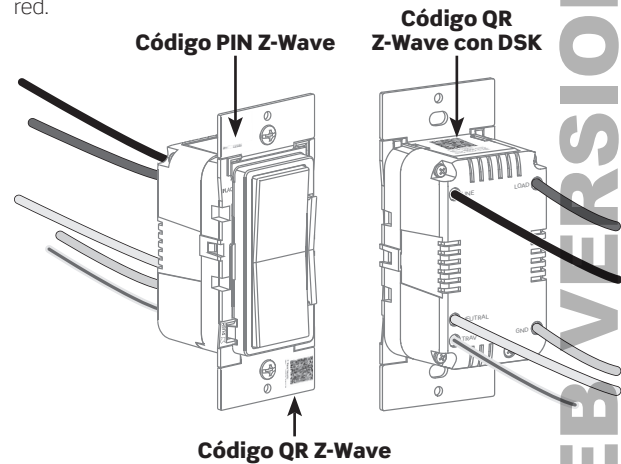

La etiqueta del Código QR con DSK se ubica en la parte superior del dispositivo. En caso de que se requiera, el código PIN está subrayado en la etiqueta. El código PIN también se localiza en la banda frontal.

8



Modo de Ajuste

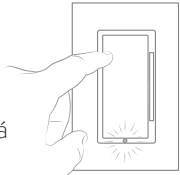

Para entrar al modo de ajuste:

1. Sostenga el balancín superior durante 7 segundos. El LED de Estado cambiará a color ÁMBAR, suelte y el LED de Estado parpadeará en color ÁMBAR

2. El dispositivo está ahora en el modo de ajuste

Para salir del modo de ajuste:

1. Mantenga pulsado el botón basculante superior durante 7 segundos hasta que el LED se ponga de color ÁMBAR. El dispositivo volverá a su funcionamiento normal.



Añadir el Atenuador Z-Wave Serie 800 Decora Smart a un concentrador

Al utilizar un concentrador certificado Z-Wave Plus, seleccione inclusión en toda la red o SmartStart. En caso de que la inclusión en toda la red no encuentre su dispositivo, intente con la inclusión clásica.

Inclusión en toda la red a una red Z-Wave

La inclusión en toda la red le permite a su dispositivo quedar incluido dentro de la red utilizando dispositivos ya vinculados a su concentrador de automatización de la casa.

Empiece con los dispositivos más cercanos al concentrador y continúe hacia afuera.

- Entre al modo de ajuste (vea arriba).
- Toque el balancín superior 1 vez. El LED de Estado parpadeará rápidamente en color VERDE. El dispositivo está listo en este momento para incorporarse dentro de la red Z-Wave.
- Utilice el controlador Z-Wave para completar el proceso de registro del dispositivo (siga las instrucciones del controlador Z-Wave).
- El LED de Estado del dispositivo se apagará y después parpadeará en color VERDE 4 veces para confirmar que ha sido agregado con éxito a una red Z-Wave. Si el dispositivo no fue agregado con éxito, el LED de Estado parpadeará en color ROJO 4 veces.

9



Inclusión clásica a una red Z-Wave

Para controladores más antiguos, la Inclusión Clásica es compatible. Dependiendo de la edad del controlador, podría ser necesario que esté de 1 a 10 metros (3 a 35 pies) de distancia del dispositivo al incluirlo.

1. Entre al modo de ajuste (vea página 9).

2. Siga las instrucciones del controlador Z-Wave para entrar al modo de inclusión.

3. Toque el balancín superior 1 vez. El LED de Estado parpadeará rápidamente en color VERDE.

4. El controlador Z-Wave confirmará la inclusión exitosa a la red Z-Wave.



Exclusión de una red Z-Wave

El comando de Exclusión que se encuentra en el controlador Z-Wave se utiliza como la mejor práctica para eliminar dispositivos de una red Z-Wave.

1. Entre al modo de ajuste (vea página 9).

2. Siga las instrucciones del controlador Z-Wave para entrar al modo de exclusión.

3. Toque el balancín superior 1 vez. El LED de Estado parpadeará rápidamente en color VERDE.

4. El controlador Z-Wave confirmará la exclusión exitosa a la red Z-Wave.

10



Personalización

Nivel de atenuación mínimo y brillo máximo

Usted puede ajustar el nivel de atenuación mínimo para aumentar la compatibilidad con los focos LED, así como el nivel de brillo máximo.

Para ajustar el nivel de atenuación mínimo:

- Entre al modo de ajuste (vea página 9).
- Toque el balancín superior 5 veces. El LED de Estado parpadeará rápidamente en color ROJO/ÁMBAR.
- Toque el balancín superior 1 vez. El LED de Estado parpadeará rápidamente en color ÁMBAR.
- Use la barra de atenuado/brillo para ajustar el nivel de atenuación mínimo.
- Mantenga sostenida la parte superior del balancín para salir. El LED de Estado parpadeará rápidamente en color ÁMBAR para confirmar.

Para ajustar el nivel de brillo máximo:

- Entre al modo de ajuste (vea página 9)
- Toque el balancín superior 5 veces. El LED de Estado parpadeará rápidamente en color ROJO/ÁMBAR.
- Toque el balancín superior 1 vez. El LED de Estado parpadeará rápidamente en color ROJO.
- Use la barra de atenuado/brillo para ajustar el nivel de brillo máximo.
- Mantenga sostenida la parte superior del balancín para salir. El LED de Estado parpadeará rápidamente en color ÁMBAR para confirmar.

Nivel de luz predeterminado

Para ajustar un nivel de luz predeterminado:

- Entre al modo de ajuste (vea página 9).
- Toque el balancín superior 7 veces. El LED de Estado parpadeará rápidamente en color ROJO/ÁMBAR.
- Use la barra de atenuado/brillo para ajustar el nivel de luz predeterminado deseado.
- Para ajustar el atenuador en "Regresar al último nivel", ajuste el nivel de atenuado/brillo en 0% o en APAGADO.
- Mantenga sostenida la parte superior del balancín para salir. El LED de Estado parpadeará rápidamente en color ÁMBAR para confirmar.

NOTA: El atenuador se ajusta en "Regresar al último nivel" por omisión. 11



Personalización (continuación)

Tiempo de desvanecido encendido y apagado

Para ajustar el tiempo de desvanecido encendido:

- Entre al modo de ajuste (vea página 9).
- Toque el balancín superior 6 veces. El LED de Estado parpadeará rápidamente en color VERDE/ROJO.
- Toque el balancín superior 1 vez. El LED de Estado parpadeará rápidamente en color ÁMBAR/ROJO.
- Use la barra de atenuado/brillo para ajustar el tiempo de desvanecido encendido basado en la tabla.
- Mantenga sostenida la parte superior del balancín para salir. El LED de Estado parpadeará rápidamente en color ÁMBAR para confirmar.

Para ajustar el tiempo de desvanecido apagado:

- Entre al modo de ajuste (vea página 9).
- Toque el balancín superior 6 veces. El LED de Estado parpadeará rápidamente en color VERDE/ROJO.
- Toque el balancín superior 2 veces. El LED de Estado parpadeará rápidamente en color ROJO.
- Use la barra de atenuado/brillo para ajustar el tiempo de desvanecido apagado basado en la tabla.
- Mantenga sostenida la parte superior del balancín para salir. El LED de Estado parpadeará rápidamente en color ÁMBAR para confirmar.

Barra atenuado/brillo de LED

Para ajustar conducta de la barra de atenuado/brillo de LED:

- Entre al modo de ajuste (vea página 9).
- Toque el balancín superior 8 veces. El LED de Estado parpadeará rápidamente en color ROJO.
- Use la barra de atenuado/brillo para ajustar la cantidad de tiempo que los LED de la barra de atenuado/brillo están encendidos después de que la barra se presiona basado en la tabla.
- Mantenga sostenida la parte superior del balancín para salir. El LED de Estado parpadeará rápidamente en color ÁMBAR para confirmar.

LED	VALOR
7 (LED superior)	30 segundos
6	16 segundos
5	8 segundos
4	4 segundos
3	2 segundos
2	1 segundo
1 (LED inferior)	Instantáneo

LED	VALUE
7 (LED superior)	Sin tiempo espera
6	240 segundos
5	30 segundos
4	5 segundos
3	3 segundos
2	1 segundos
1 (LED inferior)	Instantáneo

12



Opciones avanzadas

Su dispositivo admite actualizaciones inalámbricas utilizando la clase de comando de Actualización de Firmware de Metadatos Z-Wave para actualizaciones de firmware estandarizadas. Las siguientes opciones avanzadas pueden ser configuradas sobre la red Z-Wave por medio de un controlador Z-Wave compatible.

Tiempo de desvanecido ENCENDIDO

- Parámetro Núm.: 1, Longitud: 4 Bytes
- Valores válidos = 0 a 253 (predeterminado 2)
 - 0 = ENCENDIDO Instantáneo
 - 1 - 127 = Segundos: 1 - 127 segundos
 - 128 - 253 = Minutos: 1 -126 minutos

Tiempo de desvanecido APAGADO

- Parámetro Núm.: 2, Longitud: 4 Bytes
- Valores válidos = 0 a 253 (predeterminado 2)
 - 0 = ENCENDIDO Instantáneo
 - 1 - 127 = Segundos: 1 - 127 segundos
 - 128 - 253 = Minutos: 1 -126 minutos

Nivel de luz atenuada mínimo

- Parámetro Núm.: 3, Longitud: 4 Bytes
- Valores válidos = 0 a 99 (predeterminado 10)

Nivel de luz de brillo máximo

- Parámetro Núm.: 4, Longitud: 4 Bytes
- Valores válidos = 0 a 99 (predeterminado 99)

Nivel de luz predeterminado o regresar al último nivel

- Parámetro Núm.: 5, Longitud: 4 Bytes
- Valores válidos = 0 a 99 (predeterminado 0))
 - 0 = Regresar al último nivel
 - 1 - 99 = Nivel de luz predeterminadol

Conducta de barra de atenuado/brillo del LED

- Parámetro Núm.: 6, Longitud: 4 Bytes
- Valores válidos = 0 a 255 (predeterminado 3)
 - 0 = Indicadores de Nivel Apagados
 - 1 - 254 = Tiempo de Espera del Indicador de Nivel (segundos)
 - 255 = Niveles Siempre ENCENDIDOS

Configuración del LED de Estado

- Parámetro Núm.: 7, Longitud: 4 Bytes
- Valores válidos = 0 a 255 (predeterminado 255)
 - 0 = LED de Estado APAGADO
 - 254 = LED de Estado ENCENDIDO cuando la carga está ENCENDIDA
 - 255 = LED de Estado ENCENDIDO cuando la carga está APAGADA (modo localizador)

Tipo de foco

- Parámetro Núm.: 8, Longitud: 4 Bytes
- Valores Válidos = 0 a 3 (predeterminado 1)
 - 0 = Incandescente
 - 1 = LED
 - 2 = CFL
 - 3 = MLV

Tiempo de Control

- Parámetro Núm.: 9, Longitud: 4 Bytes
- Valores Válidos = 0 a 2 (predeterminado 0)
 - 0 = Normal
 - 1 = Medio
 - 2 = Extendido

14



Opciones avanzadas (continuación)

Asociaciones con soporte ZW6HD y clases Z-Wave con soporte

Número de Grupo: 1

- Nodos Máximos: 5
- Nombre: Lifeline (Línea de Vida)
 - Se envía una notificación a los nodos en este grupo de asociación cuando ocurre un evento de la Línea de Vida (Lifeline).
 - Todos los nodos en el grupo de Asociación reciben una notificación de los cambios del Estado.

Perfil: 0x0001

- Asociaciones de la Clase de Comando
 - 0x5A01: COMMAND_CLASS_DEVICE_RESET_LOCALLY, DEVICE_RESET_LOCALLY_NOTIFICATION
 - 0x2603: MULTI-LEVEL_SWITCH_REPORT
 - 0x8703: COMMAND_CLASS_INDICATOR (0x87) and INDICATOR_REPORT_V3 (0x03)

Número de Grupo: 2

- Nodos Máximos: 5
- Nombre: Grupo de Interruptor Multinivel
 - Todos los nodos en el grupo de Asociación reciben un comando basado en las presiones del botón de ENCENDIDO/APAGADO.

Perfil: 0x2001

- Asociaciones de la Clase de Comando
 - 0x2601: COMMAND_CLASS_SWITCH_MULTILEVEL_SWITCH_MULTILEVEL_SET
 - 0x2604: COMMAND_CLASS_SWITCH_MULTILEVEL_SWITCH_MULTILEVEL_START_LEVEL_CHANGE
 - 0x2605: COMMAND_CLASS_SWITCH_MULTILEVEL_SWITCH_MULTILEVEL_STOP_LEVEL_CHANGE

Número de Grupo: 3

- Nodos Máximos: 5
- Nombre: Grupo Básico
 - Todos los nodos en el grupo de Asociación reciben un comando basado en las presiones del botón de ENCENDIDO/APAGADO

Perfil: 0x2001

- Asociaciones de la Clase de Comando
 - 0x2001: COMMAND_CLASS_BASIC_BASIC_SET

La clase de comando BÁSICO está asignada a la clase del interruptor multinivel, de la siguiente forma:

- Grupo Básico = 255 mapas para Grupo de Interruptor Multinivel = 255
- Grupo Básico = 0 mapas para Grupo de Interruptor Multinivel = 0
- Grupo Básico = 1-99 mapas para Grupo de Interruptor Multinivel = 1-99
- Mapas Básicos de Obtener/Reportar para Obtener/Reportar del Interruptor Multinivel

15



Opciones avanzadas (continuación)

Proporciona soporte a las siguientes clases Z-Wave adicionales:

- Z-WAVE PLUS INFO v2 no asegurado
- ASSOCIATION v2 asegurado
- ASSOCIATION_GRP_INFO v3 asegurado
- S2 SECURITY v1 no asegurado
- VERSION v3 asegurado
- MANUFACTURER_SPECIFIC v2 asegurado
- CONFIGURATION v4 asegurado
- DEVICE_RESET_LOCALLY v1 asegurado
- POWERLEVEL v1 asegurado
- SWITCH_MULTILEVEL v4 asegurado
- BASIC v2 asegurado
- SCENE_ACTUATOR_CONF v1 asegurado
- SCENE_ACTIVATION v1 asegurado
- TRANSPORT_SERVICE v2 no asegurado
- FIRMWARE_UPDATE_MD v5 asegurado
- SUPERVISION v1 no asegurado
- INDICATOR v3 asegurado
- MULTI_CHANNEL_ASSOCIATION v3 asegurado



Función del indicador ZW6HD

Proporciona soporte a la clase de comando del indicador con el indicador ID 0x50 (identificar). Cuando se recibe un comando del indicador, el LED de Estado en el dispositivo parpadeará rápidamente en color VERDE.



Valores Predeterminados de Fábrica

Al eliminar un dispositivo Z-Wave de la red, la mejor manera de hacerlo es mediante el proceso de exclusión. En situaciones en las que sea necesario restablecer la configuración predeterminada de fábrica de un dispositivo, siga los pasos que se indican a continuación. Utilice este procedimiento sólo cuando falte el controlador principal de la red o éste no funcione.

- Sostenga el balancín superior durante 14 segundos: Después de los primeros 7 segundos, el LED de Estado cambiará a color ÁMBAR. Continúe sosteniendo hasta que el LED de Estado parpadee en color ROJO/ÁMBAR y después suelte.
- El dispositivo se reiniciará.

16



Qué hacer si...

Cuando se aplica energía, la luz se ENCIENDE, pero el atenuador no puede cambiar el nivel de la luz:

- Para una operación adecuada, el atenuador necesita una conexión de cable de línea (directo), neutro, de carga y de puesta a tierra.
- Confirme que el conductor color BLANCO sea un cable neutro.
- Si utiliza focos LED o CFL, asegúrese de que sean atenuables.

El atenuador no atenúa lo suficientemente bajo o empieza a parpadear en el extreme bajo del rango de atenuación:

- Utilice el procedimiento descrito en la sección de Personalización en la página 12 para aumentar el nivel de atenuado mínimo hasta el punto en que no provoque que el foco LED parpadee.

Operación intermitente del atenuador:

- Confirme que la carga no exceda su clasificación eléctrica.

¿Cómo limpio mi dispositivo?

- Para limpiar, utilice un paño húmedo con jabón suave. NO utilice productos desinfectantes, incluyendo nebulizadores, rociadores u otros tipos de agentes de limpieza atomizados.

Visite leviton.com/decorasmart o póngase en contacto con servicios técnicos para ayuda adicional.



La Seguridad es Primero

- ADVERTENCIAS:**
- PARA EVITAR INCENDIO, DESCARGA ELÉCTRICA O LA MUERTE, APAGUE LA ELECTRICIDAD en el interruptor de circuito o fusible y compruebe que la electricidad esté apagada antes de cablear!
 - PARA EVITAR INCENDIO, LESIONES PERSONALES O DAÑOS A LA PROPIEDAD, NO instale para controlar un receptáculo, motor o aparato operado por un transformador.
 - Este producto debe ser instalado y/o utilizado de conformidad con los códigos y reglamentos eléctricos.
 - Para uso en interiores únicamente.
 - En caso de que tenga alguna duda con relación a cualquier parte de estas instrucciones, consulte a un electricista.
- PRECAUCIONES:**
- Utilice con focos LED/CFL atenuables de 120 V compatibles, incandescentes, de halógeno o accesorios de bajo voltaje magnético (MLV) únicamente. Utilice un atenuador de bajo voltaje electrónico de Leviton para controlar transformadores de bajo voltaje (estado sólido) electrónicos. Para una lista de focos LED y CFL compatibles, consulte la página www.leviton.com

17



Personalización (continuación)

LED de Estado

Siga los pasos a continuación para cambiar la funcionalidad del LED de Estado.

LED de Estado ENCENDIDO cuando la carga está ENCENDIDA:

- Entre al modo de ajuste (vea página 9).
- Toque el balancín superior 4 veces. El LED de Estado parpadeará rápidamente en color VERDE/ÁMBAR..
- Toque el balancín superior 1 vez. El LED de Estado parpadeará en color VERDE 4 veces para confirmar la selección.

LED de Estado ENCENDIDO cuando la carga está APAGADA (predeterminado):

- Entre al modo de ajuste (vea página 9).
- Toque el balancín superior 4 veces. El LED de Estado parpadeará rápidamente en color VERDE/ÁMBAR.
- Toque el balancín superior 2 veces. El LED de Estado parpadeará en color ÁMBAR 4 veces para confirmar la selección.

LED de Estado APAGADO:

- Entre al modo de ajuste (vea página 9).
- Toque el balancín superior 4 veces. El LED de Estado parpadeará rápidamente en color VERDE/ÁMBAR.
- Toque el balancín superior 3 veces. El LED de Estado parpadeará en color ROJO 4 veces para confirmar la selección.

Controlar el tiempo

Controlar el tiempo para ayudar a mejorar el rendimiento de la atenuación si las luces parpadean en ciertos niveles de atenuación o cuando se desvanecen al encenderse o apagarse.

Normal

- Ingrese al modo de configuración (consulte la página 9).
- Pulse 4 veces la parte superior del botón basculante. El LED de Estado parpadeará rápidamente en VERDE y ÁMBAR.
- Pulse 9 veces la parte superior del botón basculante. El LED de estado parpadeará en VERDE 8 veces para confirmar la selección.

Medio

- Ingrese al modo de configuración (consulte la página 9).
- Pulse 4 veces la parte superior del botón basculante. El LED de Estado parpadeará rápidamente en VERDE y ÁMBAR.
- Pulse 10 veces la parte superior del botón basculante. LED de Estado ÁMBAR 8.

Extendido

- Ingrese al modo de configuración (consulte la página 9).
- Pulse 4 veces la parte superior del botón basculante. El LED de Estado parpadeará rápidamente en VERDE y ÁMBAR.
- Pulse 11 veces la parte superior del botón basculante

13



La Seguridad es Primero (continuación)

- NO mezcle diferentes tipos de focos cuando se utilicen focos múltiples con un atenuador. Utilizar la misma marca/modelo de cada foco mejorará la operación del atenuador.
 - El atenuador ZW6HD Decora Smart no es compatible con los interruptores de 3 vías o 4 vías estándar. Debe ser utilizado con hasta 4 dispositivos complementarios DD00R-DL ó DD0SR Decora® Smart para una atenuación de ubicaciones múltiples cableadas.
 - La longitud máxima del cable desde el atenuador hacia todos los dispositivos complementarios instalados no puede exceder de 90 metros (300 pies).
 - Guarde esta hoja de instrucciones. Contiene datos técnicos importantes junto con información sobre pruebas y detección y corrección de fallas que será útil después de haber terminado la instalación.
 - El atenuador puede sentirse caliente al tacto durante la operación normal.
 - La profundidad mínima recomendada de la caja de pared es de 7 cm (2-3/4 pulgadas)
 - Utilice este atenuador con cable de cobre o revestimiento de cobre únicamente.
- CLASIFICACIONES ADICIONALES:**
- Propósito del control: Control Operativo
 - Control de Acción Tipo: 1
 - Grado de Contaminación: 2
 - Tensión de Impulso: 2500 V
 - Tipo de Desconexión: Micro

Garantía Limitada de 2 años y exclusiones

Para la garantía limitada de los productos de Leviton, diríjase a www.leviton.com. Para una copia impresa de la garantía, llame al 1-800-824-3005

SÓLO PARA MÉXICO

POLÍTICA DE GARANTÍA DE 2 AÑOS: Leviton S de RL de CV, Lago Tana No. 43, Col. Huichapan, Alcaldía Miguel Hidalgo, Ciudad de México, CP 11290 México. Tel (55) 5082-1040. Garantiza este producto por el término de dos años en todas sus partes y mano de obra contra cualquier defecto de fabricación y funcionamiento a partir de la fecha de entrega o instalación del producto bajo las siguientes **CONDICIONES:**

- Para hacer efectiva esta garantía, no podrán exigirse mayores requisitos que la presentación de ésta póliza sellada por el establecimiento que lo vendió o nota de compra o factura.
- La empresa se compromete a reemplazar o cambiar el producto defectuoso sin ningún cargo para el consumidor, los gastos de transportación que se deriven de su cumplimiento serán cubiertos por Leviton S de RL de CV.
- El tiempo de reemplazo en ningún caso será mayor a 30 días contados a partir de la recepción del producto en cualquiera de los sitios en donde pueda hacerse efectiva la garantía.
- Cuando se requiera hacer efectiva la garantía mediante el reemplazo del producto, esto se podrá llevar a cabo en: Leviton S de RL de CV.
- Esta garantía no es válida en los siguientes casos: A) Cuando el producto ha sido utilizado en condiciones distintas a las normales. B) Cuando el producto no ha sido operado de acuerdo con el instructivo de uso en idioma español proporcionado. C) Cuando el producto ha sido alterado o reparado por personas no autorizadas por Leviton S de RL de CV.
- El consumidor podrá solicitar que se haga efectiva la garantía ante la propia casa comercial donde adquirió el producto.
- En caso de que la presente garantía se extraviara el consumidor puede recurrir a su proveedor para que se le expida otra póliza de garantía previa presentación de la nota de compra o factura respectiva.

DATOS DEL USUARIO	
NOMBRE: _____	DIRECCIÓN: _____
CÓDIGO: _____	C.P. _____
CUIDADO: _____	
ESTADO: _____	
TELÉFONO: _____	
DATOS DE LA TIENDA O VENDEDOR	
RAZÓN SOCIAL: _____	PROCESO: _____
MARCA: _____	MODELO: _____
N.º DE SERIE: _____	
NO. DEL DISTRIBUIDOR: _____	
DIRECCIÓN: _____	C.P. _____
CUIDADO: _____	
ESTADO: _____	
TELÉFONO: _____	
FECHA DE VENTA: _____	
FECHA DE ENTREGA O INSTALACIÓN: _____	